

Novinková príloha ku katalógu 2023/24

V tejto prílohe nájdete všetky produktové novinky, zaradené do predaja po vydaní katalógu 2023/24, aktualizované k dátumu 1.7.2024 (novinky č.1-15).

■ CENNÍK A SORTIMENT

Ceny v tomto katalógu sú odporúčané maloobchodné ceny v EUR. Uvedené ceny platia od 1.7.2024 až do vydania nového cenníka.

Sortiment a ceny uvedené v tomto katalógu sa môžu meniť aj počas jeho platnosti.

■ ORIENTÁCIA V KATALÓGU A PRODUKTOCH

Pri každom výrobku nájdete nielen prehľadnú tabuľku základných technických parametrov spolu so sprievodnými textami, ale aj ďalšie dôležité informácie:

- 1 odporúčaná maloobchodná cena s DPH
- 2 odporúčaná maloobchodná cena bez DPH
- 3 objednávacie číslo výrobku
- 4 údaj o balení pre obchodníkov
- 5 náhradné príslušenstvo

KLIEŠTE ŠTIKACIE BOČNÉ

f

61
CrV5

obj. č.	popis	bez DPH	s DPH
4770331	160mm	6,24	7,49
4770332	180mm	7,08	8,49

3 → 401223 → 4

105,00 → 1

bez DPH 87,50 → 2

napätie/frekvencia	230V/50Hz
príkon	800W
otáčky	0-1050/min
počet príklepov	0-4700/min
úchyt	SDS plus
silá úderu	2,5J
max. vrtanie do dreva	32mm
max. vrtanie do betónu	26mm
max. vrtanie do ocele	13mm
hmotnosť	3,1kg

401223C náhradné uhlíky → 5

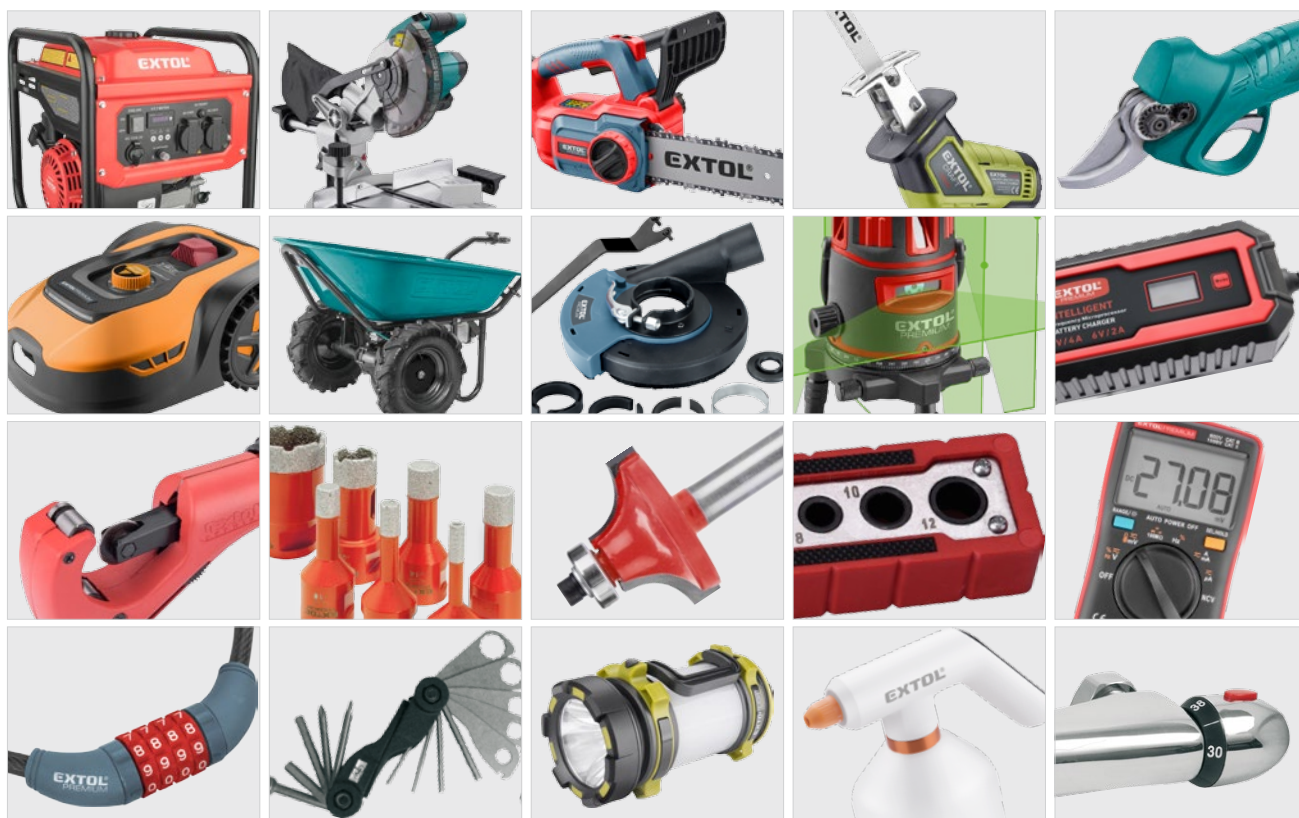

ELEKTROCENTRÁLA INVERTOROVÁ RÁMOVÁ



kompaktné rozmery a nízka hmotnosť

multifunkčný digitálny merač



dve 16A/230V zásuvky

12V autozásuvka

automatická kontrola hladiny oleja

invertorový systém

Táto invertorová elektrocentrála je určená na napájanie elektrospotrebičov v miestach, kde nie je dostupná elektrická distribučná sieť. Moderný invertorový systém výrazne zmenšil hmotnosť a rozmery elektrocentrály, avšak pri zachovaní vysokého elektrického výkonu, ktorý je dostatočný na napájanie väčšiny elektrospotrebičov. Možno použiť nielen na napájanie citlivých elektrospotrebičov, napr. počítačov a inej kancelárskej techniky, TV, lekárskech prístrojov a pod., ale aj na napájanie elektronáradia na prácu na stavbách, v mobilných servisných strediskách alebo na rekreačné účely na použítie na chatách, v karavanoch, lodiach a pod. Citlivé elektrospotrebiče nesmú byť súčasne pripojené so spotrebičmi s elektromotorom, ktoré majú rozbehový príkon, pretože pri prudovom náraste sa môžu poškodiť. Centrála je vybavená dvoma 16A zásuvkami na 230V, ktoré umožňujú pripojiť bežné spotrebiče s príkonom až 3,2kW. Ďalej je vybavená 12V/8,3A cigaretovou zásuvkou s jednosmerným prúdom, ktorá sa dá tiež využiť pre zariadenia s touto zástrčkou, ako napr. USB nabíjačka, vysávač, autochladnička atď. Multifunkčný digitálne počítačlo umožňuje merať celkové prevádzkové hodiny od prvého štartu, prevádzkové hodiny od posledného štartu, aktuálne napätie a frekvenciu.

1F **3,5 kW**

8895550

399,00

bez DPH **332,50**

zľavová skupina CS2



počet fáz	1f
výkon maximálny	3,5kW
výkon prevádzkový	3,2kW
napätie/frekvencia	230V/50Hz
účinník	1
motor:	
obsah valca	223ccm
max. výkon motora	4,5kW/3800min ⁻¹
štartovanie	ručné
spotreba	2,5l/3,2kW (100% zataženie)
objem nádrže	7,5l
generátor:	
typ generátoru	multipólový, digitálne riadený inverter
AC menovitý prúd	13,9A/230V
DC menovitý prúd	8,3A/12V
príslušenstvo	kábel k 12V zásuvke, kľúč na sviečku
hmotnosť	27kg
rozmery s podvoz. (všh)	46x38x43cm

ELEKTROCENTRÁLA BENZÍNOVÁ A PLYNOVÁ



použitie LPG, NG je úspornejšie a šetrnejšie k prírode

tri druhy paliva: benzín, plynový LPG (propán-bután) a zemný plyn

nížšia hlučnosť vďaka novému typu výfuku a alternátora

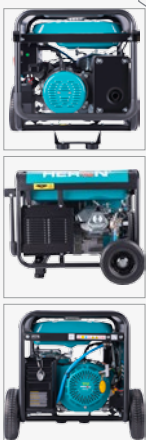

regulácia výstupného napätia systémom AVR

zásuvky: 230V/16A max. 3,5kW; 230V/32A max. 6,5kW; 400V/32A (5P typ AJ-12S) max. 8,2kW

elektrický štart, možnosť štartovania kľúčom, alebo pomocou diaľkového ovládača

Elektrocentrála je určená na používanie v stavebníctve alebo pri montážnych prácach. Stroj je vybavený jednotkou AVR, ktorá vyrovnáva výstupné napätie. Multifunkčný displej umožňuje merať dobu prevádzky od štartu, celkovú dobu prevádzky od prvého štartu, napätie a frekvenciu. Motor je pri pohone na plyn vďaka nízkym emisiám výfukových plynov podstatne šetrnejší k prírode a vďaka lacnejším plynovým palivám má nižšie prevádzkové náklady ako pri použití benzínu. Centrála je vybavená jednou 16A a jednou 32A zásuvkou pre 230V a jednou zásuvkou pre 400V, ktoré umožňujú pripojiť okrem bežných spotrebičov, aj spotrebiče s vysokým odberom. Tiež je vybavená 12V/8,3A zásuvkou s jednosmerným prúdom. Vďaka elektrickému štartu naštartujete a vypnete centrálu otočením kľúča, alebo pomocou diaľkového ovládania s RF technológiou, ktoré je súčasťou balenia, a pomocou ktorého je možné pri optimálnych podmienkach centrálu naštartovať až na vzdialenosť 100m. Pokiaľ sú medzi vami a centrárou nejaké prekážky, je nutné byť bližšie centrále. Štartovanie zaisťuje AGM bezúdržbová batéria s dlhou životnosťou, ktorá je dobíjaná počas prevádzky. Sklopiteľné madlo a pevné gumové kolesá, ktoré sú súčasťou dodávky, umožňujú ľahký prevoz elektrocentrály na miesto použítia. Prijemnejšiu prácu v blízkosti elektrocentrály umožňuje nový typ výfuku s nižšou hlučnosťou a príjemnejším zvukom a tiež silnejší alternátor s nižšou hlučnosťou.

8896413A	štartovací set s krytom
8896413B	vzduchový filter
550600-51	sviečka zapalovacia
8898140	diaľkové ovládanie

3F **8,2 kW**

8896327

1 499,00

bez DPH **1 249,17**

zľavová skupina CS3



počet fáz	3f
napätie/frekvencia	400V/50Hz, 230V/50Hz
max. odber z 230V zásuvky	6kW
účinník	0,8/1
benzín:	
výkon max./prev.	8,2kW/7,5kW(400V) 6,5kW/6,0kW(230V)
spotreba benzín	0,6l/kWh
LPG:	
výkon max./prev. LPG	8,2kW/7,5kW(400V) 6,5kW/6kW(230V)
spotreba LPG	0,36kg/kWh
NG:	
výkon max./prev. NG	6,8kW/6,2kW(400V) 6,5kW/6kW(230V)
spotreba NG	0,35m ³ /kWh
motor:	
obsah valca	460ccm
max. výkon motora	12,6kW (17HP)/4000min ⁻¹
štartovanie	ručné, elektrické
objem nádrže	25l
palivo	benzín, LPG, CNG
generátor:	
typ generátoru	synchronný
AC menovitý prúd (fázový)	13,5A/400V, 26A/230V
DC menovitý prúd	8,3A
nameraný akustický výkon (vzdialenosť 7m)	94 ± 3dB(A)
rozmery (v. x š. x d.)	67,5x52x56cm
hmotnosť s el.štartom	86kg
krytie	IP23

REGULÁTOR PLYNU



voľná matica na naskrutkovanie na fľaše s propán-butánom s obsahom 5, 10 alebo 33kg s max. vstupným tlakom 16bar

regulátor je vhodný pre hadicu 8848120 a horáky 8848110 a 8848112

obj. č.	popis	bez DPH	s DPH
8848119	1,5 bar, závit na výstupnom hrdle G3/8" L, určené iba na propán-butánové 5, 10 a 33kg fľaše, max prietok 8kg/h, EN 16129	8,33	9,99

HADICA PLYNOVÁ



použitie v rozmedzí teplôt -30°C až 70°C

vhodná na použitie s regulátorom tlaku 8898300 na plynové elektrocentrály HERON

obj. č.	popis	bez DPH	s DPH
8848121	3m vnútorný priemer 8mm, max. tlak 10bar EN 16436-1+A3	6,58	7,90

ŠTARTOVACÍ SET



obj. č.	popis	bez DPH	s DPH
889550A	pre 8895550	20,75	24,90

FILTER VZDUCHOVÝ



obj. č.	popis	bez DPH	s DPH
889550B	pre 8895550	4,92	5,90

KÁBEL SO ŠTÍPCAMI



obj. č.	popis	bez DPH	s DPH
8898142	12V pre autozásrčku	4,92	5,90

DIAĽKOVÉ OVLÁDANIE ŠTARTOVANIA PRE ELEKTROCENTRÁLU



obj. č.	popis	bez DPH	s DPH
8898140	pre 8896222, 8896326, 8896327	13,25	15,90

KOLESO PRE ELEKTROCENTRÁLU



pre 8895105, 8896140, 8896141, 8896132, 8896145, 8896147, 8896310, 8896418, 8896419, 8896420, 8896421

obj. č.	popis	bez DPH	s DPH
8898107	250x16mm, guľkové ložiská, plné	14,16	16,99



VRTAČKA S PRÍKLEPOM AKUMULÁTOROVÁ, BEZUHLÍKOVÝ MOTOR

SHARE 20V BRUSHLESS



tri režimy práce:
vrtanie, skrutkovanie
a vrtanie s príklepom



LED svetlo



kvalitné celokovové
skľučovadlo

funkcia uzamknutia: po úplnom
dotiahnutí skľučovadla pri
upínaní nástroja sa miernym
pootočením do opačného smeru,
pokiaľ nedôjde ku slabému
kliknutiu, skľučovadlo uzamkne,
čo zamedzí nežiadúcemu
uvoľneniu nástroja, zvlášť
pri používaní ťahavacieho
momentu, alebo vrtania
s príklepom

Akumulátor je možné
použiť vo všetkých
typoch náradia radu
Extol Share20V.



80Nm bezuhlíkový
motor

príklep pre vrtanie
do muriva a iných
stavebných materiálov

8791803 4
115,00
bez DPH 95,83
zľavová skupina CS3
BEZ NABÍJAČKY
A AKUMULÁTORA

8791802 4
165,00
bez DPH 137,50
zľavová skupina CS3



akumulátor	20V Li-ion
kapacita akumulátora	2Ah
otáčky	I. 0-550/min, II. 0-2000/min
počet príklepov	I. 0-8800/min, II. 0-32000/min
L/P chod	áno
rýchlopínacia hlava	celokovová 1/2"-20UNF
priemer vrtáku	2-13mm
stupne ťah. momentu	20 + vrtanie, vrtanie s príklepom
max. krútiaci moment	80/60Nm
max. vrtanie do dreva	35mm
max. vrtanie do ocele	13mm
nabíjanie batérie cca	55min
v kufrí	áno
hmotnosť s aku.	1,8kg

PÍLA POKOSOVÁ AKUMULÁTOROVÁ S POSUVOM

SHARE 20V BRUSHLESS



vybavená
laserom



odsávanie pilín
do zberného vrečka
alebo vysávača



najmodernejší
bezuhlíkový motor

elektrická brzda



vybavená opierkami
materiálu a svorkou



hliníková základňa

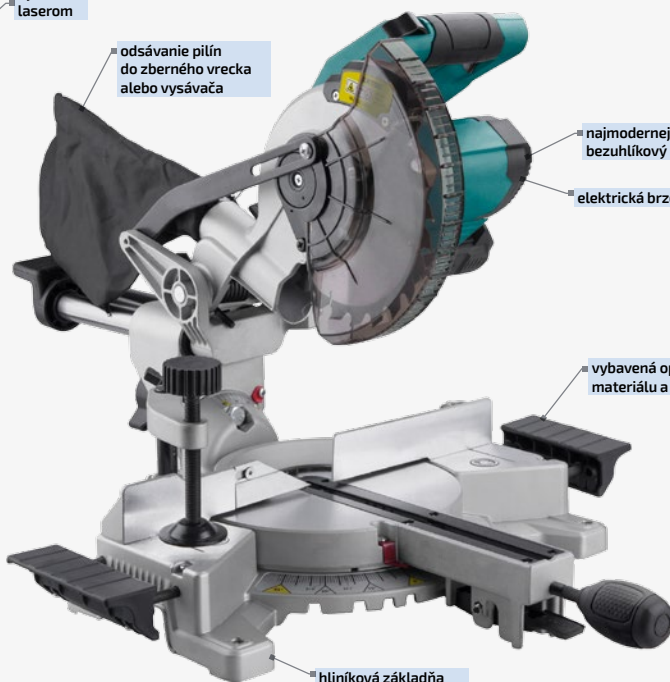

8791827 --
195,00
bez DPH 162,50
BEZ NABÍJAČKY
A AKUMULÁTORA

8791826 --
249,00
bez DPH 207,50



20V Li-ion LASER

akumulátor	20V Li-ion
kapacita batérie	2Ah
otáčky	3300/min
kotúč	185x1,8x16mm, 24T
zvislý rezný uhol	90° - 45° (vľavo)
vodorovný rezný uhol	-45°/90°/+45°
rozsah rezu (hĺbka x šírka):	
sklon 90° / uhol 90°	50x210mm
sklon 45° / uhol 90°	35x210mm
sklon 90° / uhol ±45°	50x105mm
sklon 45° / uhol ±45°	35x105mm
nabíjanie batérie cca	55min
hmotnosť s aku.	9,8kg

Aku pokosová a kapovacia píla s laserom je určená na vykonávanie presných priečnych a pozdĺžnych rezov masívneho dreva, drevovláknitých a drevotrieskových dosiek, tenkých profilov z umelých hmoty, hliníkových profilov a tenkých mäkkých neželezných materiálov s použitím na to určených pílových kotúčov. Píla je poháňaná najmodernejším bezuhlíkovým motorom s 3300 ot./min, ktorý umožňuje rýchly a ľahký rez. Tento nový typ motora má vyššiu životnosť, je výkonnejší a má menšiu spotrebu ako klasické motory s uhlíkovými kefami. Masívna základňa píly je vyrobená z hliníka. Pre pohodlnú prácu je píla vybavená laserom, výsuvnými opierkami pre dlhšie materiály a svorkou pomocou ktorej si môžete upnúť materiál na pracovnú plochu. Zvýšenie bezpečnosti práce zaručuje elektrická brzda, ktorá zastaví pílový kotúč ihneď po uvoľnení spínača. súčasťou píly je výstup pre zachytávanie pilín do priloženého vrečúčka alebo pre pripojenie k odsávaciemu systému.

8791826A pílový kotúč 185mm/24z

PÍLA REŤAZOVÁ

SHARE20V



bezpečnostná poistka a brzda

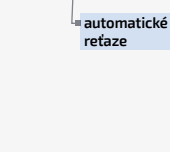

automatické mazanie reťaze

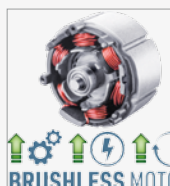

jednoduché napnutie a výmena reťaz



silný bezuhlíkový motor

8891921 4
105,00
bez DPH 87,50

8891920 4
149,00
bez DPH 124,17

BEZ NABIJAČKY A AKUMULÁTORA



20V Li-ion

akumulátor	20V Li-ion
dĺžka lišty	305mm
rýchlosť reťaze	10m/s
objem olejovej nádržky	120ml
hmotnosť	2,7kg

8891920A	pílová reťaz
8891920B	vodiaca lišta

Reťazová akumulátorová píla je určená na vykonávanie skracovacích rezov dreva, výrub stromov s primerane hrubým kmeňom, odvetvovanie a rezanie kmeňov alebo hrubých vetiev na palivové drevo apod. Spája výhody elektrických píľ - nízky hluk, jednoduchosť obsluhy a údržby - so slobodou pohybu benzínových píľ. Je vybavená kvalitnou vodiacou lištou a automaticky mazanou pílovou reťazou. Pohon zaisťuje najmodernejší bezuhlíkový motor. Tento nový typ motora má vyššiu životnosť, je výkonnejší a má menšiu spotrebu ako klasické motory s uhlíkovými keľami. Vysoký výkon brushless motora dovoľuje plynulý chod píly aj pri rýchlejšom rezaní. Píla je tiež vybavená systémom pre jednoduchú a rýchlu výmenu a napnutie reťaze. Vysokú bezpečnosť zaisťuje bezpečnostná poistka, ktorá sa aktivuje pri vyklznutí z rúk alebo pri "kopnutí" píly a elektronickou dobehovou brzdou, ktorá zaisťuje jej rýchle zastavenie. Pogumovaná rukoväť bráni vyšmyknutiu, tlmi vibrácie a spríjemňuje držanie pri práci. Na spodnej strane píly je otvor na jednoduché zavesenie na stenu.

REŤAZ PÍLOVÁ



obj. č.	popis	bez DPH	s DPH
8891920A	3/8" LP, 0,050"	5,83	6,99
40 článkov, pre 8891920, 8891921			

LIŠTA VODIACA



obj. č.	popis	bez DPH	s DPH
8891920B	306mm	5,83	6,99
drážka 1,3mm, pre 8891920, 8891921			

KOTUČ PÍLOVÝ

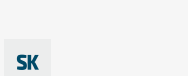

obj. č.	popis	bez DPH	s DPH
8791826A	185x16mmx1,8mm, 24z, EN 847-1	8,33	9,99

ADAPTÉR USB PRE AKUMULÁTOR

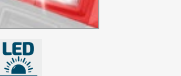

obj. č.	popis	bez DPH	s DPH
8891896	výstup: 5V / 2A 2x USB-A konektor	14,08	16,90

po pripojení k akumulátoru slúži ako powerbanka s dvoma USB-A výstupmi



SK

TLAKOVÝ ČISTIČ AKUMULÁTOROVÝ

SHARE20V



8891859 4
79,00
 bez DPH 65,83
**BEZ NABÍJAČKY
 A AKUMULÁTORA**

8891858 4
125,00
 bez DPH 104,17

zľavová skupina CS3



adaptér pre PET fľaše



možnosť šampónovania



hadica s pripojovacími konektormi a nasávacím filtrom, dĺžka 6m



pripojenie na vodovodný rozvod, alebo externý zdroj vody

samonasávanie vody

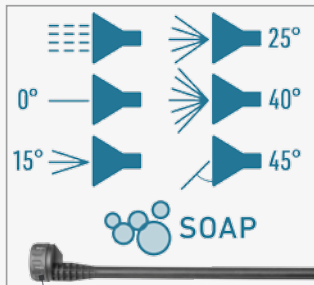

dýza so 6 nastaviteľnými typmi lúčov

nízka spotreba vody



20V Li-ion



akumulátor	20V Li-ion
kapacita akumulátora	2Ah
max. prietok	2,2l/min
nabíjanie batérie cca	55min
hmotnosť s aku.	1,5kg
teplota použitej vody	5-45°C
max. tlak	22bar
tlak prívodu vody	0-5bar
max. sacia hĺbka	0-3m
hadica	6m

8891858A	hubica s dýzami
8891858B	hadica s príslušenstvom
8891858C	šampónovač

Akumulátorový tlakový čistič je určený na tlakové čistenie vodou s max. tlakom 22bar. Vďaka napájaniu z batérie a funkcii samonasávania vody ho môžete použiť prakticky kdekoľvek a ľahko umyť napr. bicykel, auto, chodník či terasu, záhradný nábytok, umývateľnú fasádu, alebo po prestavení dýzy zalievať kvety. Čistič je možné pripojiť rýchlospojku na klasickú záhradnú hadicu alebo použiť priloženú hadicu so sacím košom a použiť voľne prístupnú zásobu vody z vedra, rieky, jazera, suda s dažďovou vodou a pod. S priloženým adaptérom je možné v núdzi použiť aj vodu z bežnej PET fľaše. Vďaka nízkej spotrebe vody je možné čistiť veľmi dobre používajúc aj s menším objemom vody. Stroj je vybavený multifunkčnou dýzou so 6 nastaviteľnými typmi lúčov: priamy prúd, vejár 15°, 25° a 40°, bočný lúč pod uhlom 45° na umývanie napríklad strechy alebo podvozku auta a režim sprchy, ktorý sa dá použiť aj na zalievanie kvetov.

HUBICA A NASTAVITEĽNÝMI DÝZAMI



obj. č.	popis	bez DPH	s DPH
8891858A	pre 8891858, 8891859	8,25	9,90

HADICA S KONEKTOROM A FILTROM



obj. č.	popis	bez DPH	s DPH
8891858B	dĺžka 6m pre 8891858, 8891859	11,58	13,90

ŠAMPÓNOVAČ



obj. č.	popis	bez DPH	s DPH
8891858C	pre 8891858, 8891859	4,08	4,90



KOSAČKA STRUNOVÁ

SHARE20V

8791901 --

139,00

bez DPH 115,83

**BEZ NABIJAČKY
A AKUMULÁTORA**

8791900 --

185,00

bez DPH 154,17



pre dva SHARE20V akumulátory



tri rýchlosti:
3800/5000/6700 ot./min

ochrana pred samovoľným spustením



žacia struna alebo žací nôž



BRUSHLESS MOTOR

bezuhlíkový motor

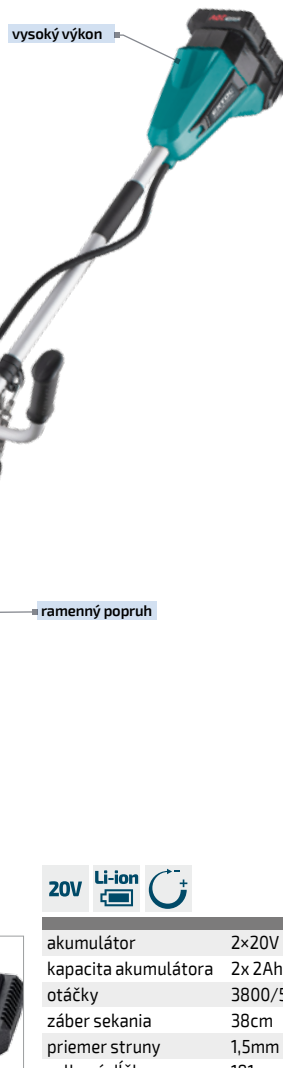

20V Li-ion

akumulátor	2x20V Li-ion
kapacita akumulátora	2x 2Ah
otáčky	3800/5000/6700/min
záber sekania	38cm
priemer struny	1,5mm
celková dĺžka	181cm
nabíjanie batérie cca	35min
hmotnosť	4kg
hmotnosť s aku.	4,8kg

8791900A	cievka so strunou
8791900B	žacia hlava
8791900C	žací nôž 2ks
8791900D	montážna sada 3ks

Silný akumulátorový krovínorez určený na udržiavanie trávnatého porastu a s použitím ocelového žacieho noža aj na sekanie vysokých bilín, kríkov a podrastu s priemerom stonky až 4cm. Pre ľahkú manipuláciu pri kosení má krovínorez ergonomicky tvarované rukoväte pre obe ruky a ramenný popruh, ktorý prenáša väčšinu hmotnosti na telo a ruky používate len na jemnú manipuláciu. Krovínorez je poháňaný najmodernejším bezuhlíkovým motorom. Tento nový typ motora má vyššiu životnosť, je výkonnejší a má menšiu spotrebu ako klasické motory s uhlíkovými kefami. Vďaka malej veľkosti a pri zachovaní vysokého výkonu bolo možné motor umiestniť do hlavy kosačky a vďaka tomu je v dlhej tyči kosačky len kábel, čo umožňuje výrazne znížiť vibrácie a zvýšiť efektivitu motora. Do stroja sa vkladajú dva akumulátory, ktoré spoločne poskytujú motoru vysoký výkon aj pri vyššej záťaži. Žaciu strunu ju možné pri práci predĺžiť jednoduchým poklepnom o zem. Na rukoväti sú ľahko prístupné tlačidlá pre zapnutie a reguláciu otáčok v 3 stupňoch - 3800/5000/6700 ot./min. a tiež bezpečnostné tlačidlá zabráňujúce náhodnému spúšťaniu stroja pri manipulácii. Pre ľahkú prepravu je možné krovínorez jednoducho rozložiť bez nástroja, pomocou jednej skrutky.

HLAVA ŽACIA



obj. č.	popis	bez DPH	s DPH
8791900B	M10 x 1,25 lavotočivý, pre 8791900, 8791901	8,33	9,99

NÔŽ TROJZUBÝ



obj. č.	popis	bez DPH	s DPH
8791900C	255x25,5mm pre 8791900, 8791901	8,33	9,99

PRÍSLUŠENSTVO PRE UCHYTENIE
TROJZUBÉHO NÔŽA



obj. č.	popis	bez DPH	s DPH
8791900D	3-dielna sada M10 x 1,25 lavotočivý pre 8791900, 8791901	3,33	3,99

VŘTAČKA AKUMULÁTOROVÁ BEZUHLÍKOVÁ



2x Li-ion
(20V / 2Ah)



LED svietidlo s dosvitom

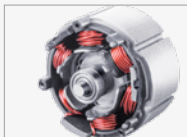

BRUSHLESS MOTOR



nízka hmotnosť pri zachovaní vysokej sily

dvojrychlostná prevodovka



silný bezuhlíkový motor

gumou pokrytá rukoväť

402451 --

39,00

bez DPH 32,50

zľavová skupina CS2

BEZ NABÍJAČKY A AKUMULÁTORA

402450 --

79,00

bez DPH 65,83

zľavová skupina CS2



20V



akumulátor	20V Li-ion
otáčky	I. 0-400/min, II. 0-1500/min
L/P chod	áno
rýchlopínacia hlava	polokovová 3/8"
priemer vrtáku	1,5-10mm
stupne uťah. momentu	20+vrátanie
max. krútiaci moment	35/26Nm
max. vrtanie do dreva	30mm
max. vrtanie do ocele	13mm
nabíjanie batérie cca	1h
v kufrí	áno
hmotnosť s aku.	1,1kg

402481	akumulátor 2Ah
402482	akumulátor 4Ah
402480	nabíjačka 2A

Lahký a výkonný dvojrychlostný vrtací akumulátorový skrutkovač poskytuje dostatočný výkon pri vrtaní do širokej škály materiálov - oceľ, kov, drevo, plast. Je poháňaný najmodernejším bezuhlíkovým motorom, ktorý má vyššiu životnosť, je výkonnejší a má menšiu spotrebu ako klasické motory s uhlíkovými kefami. Dvojrychlostná prevodovka umožňuje nastaviť zodpovedajúce otáčky pre konkrétny druh práce. Nástroje sa upínajú do kvalitného skľučovadla s aretáciou. K dispozícii sú 2 režimy práce: vrtanie a skrutkovanie s 20 stupňami momentu preklzovacej spojky. Integrované LED svietidlo osvetľuje pracovný priestor a pre zlepšenie orientácie v tmavých priestoroch má oneskorené vypnutie. Rukoväť je pokrytá gumou, ktorá znižuje prenos vibrácií do ruky a spolu s nízkou hmotnosťou, ergonomickým tvarom a vyvážením robí prácu príjemnejšou a menej únavnou.

PÍLA CHVOSTOVÁ AKUMULÁTOROVÁ BEZUHLÍKOVÁ



bez nástrojová upínacia platka



gumou pokrytá rukoväť



indikátor stavu akumulátora a nastavenia rýchlosti kmitania



BRUSHLESS MOTOR



opierka na rezanie

dve rýchlosti kmitania

LED svietidlo s dosvitom

silný bezuhlíkový motor

nízka hmotnosť pri zachovaní vysokej sily

402455 --

39,00

bez DPH 32,50

zľavová skupina CS2

BEZ NABÍJAČKY A AKUMULÁTORA

402454 --

69,00

bez DPH 57,50

zľavová skupina CS2



20V



akumulátor	20V Li-ion
kapacita akumulátora	2Ah
kmity	I. 0-1500/min II. 0-3000/min
zdvih	22mm
max. rezanie dreva	180mm
max. rezanie hliníka	22mm
max. rezanie ocele	15mm
nabíjanie batérie cca	1h
príslušenstvo	2 rezné plátky
hmotnosť s aku.	1,5kg

402481	akumulátor 2Ah
402482	akumulátor 4Ah
402480	nabíjačka 2A

Malá ľahká jednoručná akumulátorová chvostová píla je určená na rezanie dreva, plastov, kovov a iných podobných materiálov pri práci v dielni alebo záhrade. Je poháňaná najmodernejším bezuhlíkovým motorom. Tento nový typ motora má vyššiu životnosť, je výkonnejší a má menšiu spotrebu ako klasické motory s uhlíkovými kefami. Použitie pružného pilového listu umožňuje vykonávať nielen priame a oblúkové rezy, ale aj rezy v zle prístupných miestach, napr. v rohoch a pozdĺž múry, alebo prerezávanie stromov. Pilový plátok je možné veľmi jednoducho a rýchlo vymeniť bez použitia nástroja a pokiaľ potrebujete rezať smerom nahor, môžete ho jednoducho otočiť. Akumulátorový pohon umožňuje jej použitie aj na miestach, kde nie je k dispozícii rozvod elektrickej energie. Spínač má zámok proti náhodnému spusteniu, integrované LED svietidlo osvetľuje pracovný priestor a pre zlepšenie orientácie v tmavých priestoroch má oneskorené vypnutie. Rukoväť je pokrytá gumou, ktorá znižuje prenos vibrácií do ruky a spolu s nízkou hmotnosťou, ergonomickým tvarom a vyvážením robí prácu príjemnejšou a menej únavnou.

NOŽNICE NA KONÁRE AKUMULÁTOROVÉ BEZUHLÍKOVÉ

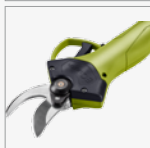

indikátor stavu akumulátora a nastavenia rozovretia čelustí

uspание pri nečinnosti



strihanie do 25mm

nastavenie rozovretia čelustí na 10-15-25mm

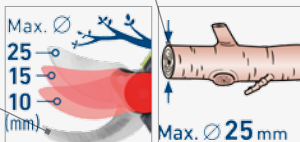

BRUSHLESS MOTOR

Záhradné akumulátorové nožnice umožňujú pohodlné strihanie vetiev stromov a kríkov a stoniek rastlín s priemerom do 25mm. Sú poháňané najmodernejším bezuhlíkovým motorom. Tento nový typ motora má vyššiu životnosť, je výkonnejší a má menšiu spotrebu ako klasické motory s uhlíkovými kefami. Funkcia elektronickeho nastavenia vzdialenosti strihacích čepeľok umožňuje nastavenie rozovretia na 10mm, 15mm alebo 25mm, čo urýchľuje prácu, znižuje spotrebu a zaisťuje dlhšiu výdrž batérie. Strihacie čepele sa môžu brúsiť a sú ľahko vymeniteľné. Pri nečinnosti sa nožnice uspia, aby šetrili batériu.

402457 --

39,00

bez DPH 32,50

zľavová skupina CS2

BEZ NABIJAČKY A AKUMULÁTORA

402456 --

69,00

bez DPH 57,50

zľavová skupina CS2



brúsny kameň a olejnička v balení



20V Li-ion

akumulátor	20V Li-ion
kapacita akumulátora	2Ah
max. priemer vetvi	25mm
nabíjanie batérie cca	1h
hmotnosť s aku.	1kg

402456C	strihacie čepele 2ks
402456D	skrutka s príslušenstvom
402481	akumulátor 2Ah
402482	akumulátor 4Ah
402480	nabiľačka 2A

ČELUSTE PRE AKUMULÁTOROVÉ NOŽNICE NA KONÁRE



obj. č.	popis	bez DPH	s DPH
402456C	pre 402456, 402457	5,83	6,99

ČAP PRE AKUMULÁTOROVÉ NOŽNICE NA KONÁRE



obj. č.	popis	bez DPH	s DPH
402456D	pre 402456, 402457	3,33	3,99

NOŽNICE ZÁHRADNÍCKE AKUMULÁTOROVÉ

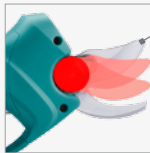

3 polohy rozovretia čepeľí

prestrih max. 25mm

príslušenstvo pre brúsenia alebo výmenu čepeľí



automatické vypnutie pri nečinnosti

min. 4h
prevádzka na jeden akumulátor až 4h



2x 15h Li-ion



Záhradné akumulátorové nožnice umožňujú ľahké strihanie vetiev stromov a kríkov a stoniek rastlín s priemerom do 25mm. Nožnice sú dodávané s dvoma 16V/2Ah akumulátormi. S jedným akumulátorom môžete pracovať až 4h a následne ho dobiť za 1,5h. Pri priebežnom nabíjaní je možné s týmito dvoma akumulátormi pracovať nepretržite celý deň. Nožnice majú funkciu elektronickeho nastavenia rozovretia strihacích čepeľok podľa priemeru vetiev, čo urýchľuje prácu, znižuje spotrebu a zaisťuje dlhšiu výdrž batérie. Strihacie čepele sa môžu brúsiť a sú ľahko vymeniteľné. Pri dlhšej nečinnosti sa nožnice automaticky prepnú do úsporného režimu a potom ich možno uviesť do činnosti jednoduchým dvojitým stlačením spúšte.

akumulátor	16V
kapacita batérie	2x 2Ah
max. priemer vetvi	25mm
nabíjanie batérie cca	1,5h
hmotnosť s aku.	0,9kg

KOSAČKA ROBOTICKÁ



stop pri zdvihnutí,
naklonení alebo prevrátení

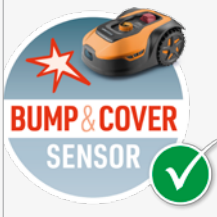

daždové čidlo,
ochrana kosačky IPX5



8895650

599,00

bez DPH 499,17

zľavová skupina CS2

česká aplikácia pre
Android aj iPhone

nastavenie času pre
automatické kosenie



pohyblivá sekacia
hlava

žacia hlava s 3 výkyvnými
čepelami

ovládanie manuálne,
cez bluetooth alebo
WiFi

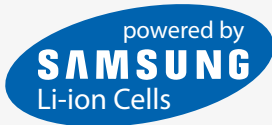

maximálny sklon kosenia 20°

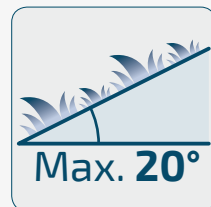

akumulátor	20V Li-ion
kapacita akumulátora	2,5Ah
otáčky	2800/min
výška sekania	20-60mm
nabíjanie batérie cca	130min
pre trávnik	do 600m ²
hmotnosť s aku.	7,5kg

Akumulátorová robotická kosačka je určená na pravidelné udržiavacie automatické kosenie trávnikov do 600m². Pred použitím je nutné vymedziť obvodovým drôtom priestor v ktorom sa má kosiť a na vhodnom mieste umiestniť nabíjajúcu stanicu. Kosačku je možné ovládať manuálne alebo pomocou mobilu cez bluetooth alebo WiFi. Pri manuálnom ovládaní je možné spustiť a zastaviť kosenie, alebo vyžiadať návrat do nabíjacej stanice. V mobilnej aplikácii v češtine pre Android aj iPhone je možné nastaviť časový harmonogram kosenia, riadiaci počítač v zariadení sa postará, aby kosenie začalo v nastavených intervaloch. Ak sa počas kosenia zníži kapacita batérie, zariadenie sa automaticky vráti do nabíjacej stanice a po dobíťí kosenie dokončí. Kosačka je vybavená daždovým čidlom, ktorý ju na začiatku dažďa pošle do nabíjacej stanice a tri hodiny po skončení dažďa začne opäť pracovať. Výšku kosenia je možné nastaviť v rozsahu 20-60mm. Žacia hlava má pohyblivé uloženie, ktoré sa automaticky prispôbuje terénu, čím sa výrazne znižuje možnosť uviaznutia kosačky v ťažkom teréne. Tri výkyvné 18cm čepele zaisťujú nízku spotrebu energie, efektívnu a bezpečnú prevádzku. Čepele sekajú trávu na veľmi jemné kúsky, ktoré trávnik využije ako hnojivo a preto nie je potrebné pokosenu trávu vyhrabávať. Ak je zariadenie zdvihnuté, naklonené alebo prevrátené, kosenie sa automaticky sa zastaví. Pre núdzové zastavenie chodu je možné stlačiť veľké červené tlačidlo na kosačke. Proti odcudzeniu je kosačka chránená PIN kódom. Maximálny sklon svahu v ktorom môže pracovať je 35%. Na čistenie je jednoducho možné použiť prúd vody zo záhradnej hadice.

FÚRIK DVOJKOLESOVÝ NA AKUMULÁTOROVÝ POHON

8791590 --

669,00
bez DPH 557,50

zľavová skupina CS2

normálna alebo Turbo rýchlosť

TURBO (100%)
ECO (50%)

0-6 km/h
STOP

pohon dopredu, dozadu a elektrická brzda

sklopné rúčky

nízka hmotnosť vďaka Li-ion akumulátoru

rozmery obalu: 970x665x320mm

odnímateľný akumulátor s LED displejom

pneumatiky s hĺbkou vzorkou

silný 500W motor s prevodovkou a diferenciálom

BRUSHLESS MOTOR

40V 1x Li-ion

Dvojkolesový fúrik je určený na prepravu tuhých, sypkých alebo hustých materiálov. Elektrický pohon podstatne urýchľuje prepravu a zároveň znižuje únavu počas obsluhy, čo zvyšuje produktivitu práce. Použitie Li-ion batérie výrazne znižuje hmotnosť fúrika oproti modelom, ktoré sú poháňané olovenými batériami. Na pravej rúčkovi sa nachádza ovládač, kde je možné pomocou palca nastaviť okamžitú rýchlosť pohybu, voľiť jazdu dopredu alebo dozadu, aktivovať brzdú, normálnu alebo Turbo rýchlosť. Pre bežnú prevádzku sa používa normálna rýchlosť, Turbo je možné použiť pri jazde do kopca, v ťažkom teréne alebo pri preprave ťažšieho nákladu. Fúrik je poháňaný najmodernejším bezuhlíkovým motorom. Tento nový typ motora má vyššiu životnosť, je výkonnejší a má menšiu spotrebu elektrickej energie ako klasické motory s uhlíkovými kefami. Ak je to nutné, je možné motor kompletne vypnúť a používať fúrik len na ručný pohon. Zabudovaná prevodovka s diferenciálom výrazne zlepšuje priestupnosť terénom a výkon motora pri jazde do kopca. Vďaka umiestneniu ťažiska nákladu nad osou kolies je väčšina hmotnosti nákladu umiestnená na kolieskach a obsluha takmer nič nenesie. Elektrická brzda sa používa ak je potrebné zamedziť pohybu fúrika na mieste. Kolesá s hĺbkou vzorkou do terénu poskytujú dobrú trakciu. Fúrik je dodávaný s kovovou korbou s objemom 100l, lisovanou z jedného kusa plechu. Pre prepravu pevného objemnejšieho nákladu (napr. krabice, poľená...) je možné dokúpiť rámovú konštrukciu, ktorá sa priskrutkuje namiesto korby. Elektronika fúrika má krytie IP64, čo mu umožňuje dočasnú prácu vo vlhkom prostredí, prípadne umývanie prúdom vody, nie je ale určený na trvalú prevádzku alebo skladovanie vo vlhkom prostredí. Pre jednoduchšiu prepravu v aute je možné sklopíť rúčky, takže sa fúrik zmestí aj do menšieho auta. Zdrojom elektrickej energie je silný 40V/6Ah Li-ion akumulátor s LED displejom zobrazujúcim úroveň nabitia a okamžité napätie batérie. Odnímateľný akumulátor umožňuje ľahké nabíjanie a skladovanie v suchom a zateplenom prostredí, čo je veľmi dôležité pre jeho životnosť. Akumulátor má ochranu proti vybitiu pod minimálnu úroveň, pred preťažením pri nadmernom odbere prúdu, prebitím, skratom a náhlemu zvýšeniu teploty pri práci.

akumulátor	40V Li-ion
kapacita akumulátora	6Ah
nabíjanie batérie cca	2-3h
hmotnosť s aku.	38kg
maximálne zaťaženie	260kg
max. výkon motora	500W
krytie	IP64
dojazd na aku	3-20 km (1-5h)
objem korby	100l
rýchlosť jazdy	0-6km/h
8891590A	nabíjačka 40V/2A
8891590B	akumulátor 40V/6Ah Li-ion

KORBA RÚRKOVÁ NASTAVITEĽNÁ

A: 83-102cm
B: 65-116cm

obj. č.	popis	bez DPH	s DPH
8791590B	rozmery plošiny:	99,17	119,00
	šírka 65-102cm, dĺžka 85-116cm,		
	pre 8791590		

KORBA KOVOVÁ

obj. č.	popis	bez DPH	s DPH
8791590A	100l, pre 8791590	66,58	79,90



FÚRIK NA AKUMULÁTOROVÝ POHON



plynulá regulácia rýchlosti

pohon dopredu, dozadu alebo elektrická brzda pre príbrzdovanie z kopca

normálna alebo Turbo rýchlosť

ľahká kovová korba

pneumatika s dušou na autoventil a hrubým dezénom

silný 500W motor

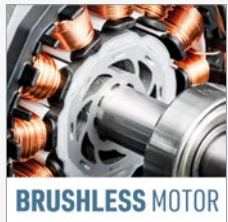

powered by Li-ion technology



vyberateľný akumulátor s LED displejom

40V Li-ion

akumulátor	40V Li-ion
kapacita akumulátora	6Ah
nabíjanie batérie cca	2-3h
hmotnosť s aku.	24,7kg
maximálne zaťaženie	150kg
max. výkon motora	500W
krytie	IP64
dojazd na aku	3-20km (1-5h)
objem korby	80l
rýchlosť jazdy	0-6km/h

8891590A	nabíjačka 40V/2A
8891590B	akumulátor 40V/6Ah Li-ion
8891590C	korba 80l plechová
8891590D	korba 100l plastová

8891590

549,00

bez DPH 457,50

zľavová skupina CSZ



inštruktážne video k montáži fúrika

NABÍJAČKA AKUMULÁTOROV



obj. č.	popis	bez DPH	s DPH
8891590A	40V/2A	24,17	29,00
pre 8891590			

AKUMULÁTOR



obj. č.	popis	bez DPH	s DPH
8891590B	40V/6Ah	149,17	179,00
pre 8891590			

KORBA NA FÚRIK



obj. č.	popis	bez DPH	s DPH
8891590C	80l, plechová, zelená	57,50	69,00
8891590D	100l, plastová, žltá	65,83	79,00

BRÚSKA PRIAMA



regulácia otáčok



40ks príslušenstva



ergonomický tvar

404112

25,90

* bez DPH 21,58



napätie/frekvencia	230V/50Hz
príkion	135W
otáčky	8000-32000/min
úchyt	3 a 3,2mm
hmotnosť	0,5kg

Malá brúska s príslušenstvom určená na jemné gravírovacie práce, precízne opracovanie dreva, kovu či plastov a prácu v stiesnených priestoroch. Má ergonomický tvar a v miestach úchytu je pokrytá gumou. Stroj umožňuje výmenu a montáž upínacích klieštín na uchytenie nástrojov s priemerom stopky 3 alebo 3,2mm. Súčasťou balenia je sada 40 kusov brúsnych a rezacích nástrojov a nadstavcov.

SADA NÁRADIA S AKUMULÁTOROVÝM SKRUTKOVÁČOM



- silný bezuhlíkový motor
- dvojrýchlostná prevodovka
- gumou pokrytá rukoväť
- nízka hmotnosť pri zachovaní vysokej sily
- LED svetidlo s dosvitom
- hlavice a bity je možné použiť v akumulátorom aj ručnom skrutkovači

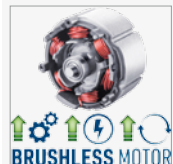

BRUSHLESS MOTOR

Praktická sada pre domácnosť obsahuje akumulátorový vŕtáč skrutkovač, určený na doťahovanie a povolovanie skrutiek a vrutov, vŕtanie do dreva, kovu a plastov, a tiež vŕtáky, bity a základné náradie. Je poháňaný najmodernejším bezuhlíkovým motorom, ktorý má vyššiu životnosť, je výkonnejší a má menšiu spotrebu ako klasické motory s uhlíkovými kefami. Dvojrýchlostná prevodovka umožňuje nastaviť zodpovedajúce otáčky pre konkrétny druh práce. Nástroje sa upínajú do kvalitného skľučovadla s aretáciou. K dispozícii sú 2 režimy práce: vŕtanie a skrutkovanie s 20 stupňami momentu prekrížovej spojky. Integrované LED svetidlo osvetľuje pracovný priestor a pre zlepšenie orientácie v tmavých priestoroch má oneskorené vypnutie. Rukoväť je pokrytá gumou, ktorá znižuje prenos vibrácií do ruky a spolu s nízkou hmotnosťou, ergonomickým tvarom a vyvážením robí prácu príjemnejšou a menej únavnou. Nástrčné hlavice a bity je možné vďaka adaptéru použiť v akumulátorom aj ručnom skrutkovači.

422801 --

79,00

bez DPH **65,83**

zľavová skupina CS2

20V Li-ion 1x 1h 2x LED

akumulátor	12V Li-ion
kapacita akumulátora	2Ah
otáčky	I. 0-350/min, II. 0-1350/min
L/P chod	áno
rýchlopínacia hlava	polokovová 3/8"
priemer vŕtáku	0,8-10mm
stupne uťah. momentu	20+ vŕtanie
max. krútiaci moment	35Nm
max. vŕtanie do dreva	22mm
max. vŕtanie do ocele	10mm
nabíjanie batérie cca	1hod
hmotnosť s aku.	0,9kg
skrutkovač	(-) 5x100mm
bity	25mm: (-) 4-6mm, PH1-2-3, PZ1-2, HEX 4-5mm, adapter 1/4"
hlavice nástrčné	5-6-7-8-9-10-11-12-13mm
nôž	18mm, ulamovací
skúšačka napätia	100-250V
kliešte	125mm: kombinované, štipacie
klúče	150mm, nastaviteľný
imbus	HEX 1,5-2-2,5-3-4-5-6-8mm
meter	3m x 16mm
8891152A	nabíjačka
8891152B	akumulátor 2Ah
8891152C	akumulátor 4Ah

SPÁJKOVAČKA HROTOVÁ

- 6 hrotov na spájkovanie, 29 hrotov na vypalovanie
- keramické výhrevné teleso
- silikónový potah ruky
- teplotne odolné plasty
- praktický stojan
- regulácia teploty

napätie/frekvencia 230V/50Hz
 príkon 60W
 v kufri áno
 hmotnosť (bez kábla) 40g
 regulátor teploty 220-480°C
 typ hrotov 900M

Určená na mäkké spájkovanie, ktoré vyžaduje presnosť a kontrolu teploty hrotu, najmä pri práci s elektronikou a bižutériou. S použitím vhodného hrotu je možné spájkovačku použiť aj na vypalovanie symbolov do dreva, drobné rezanie či spájanie plastov. Používa štandardný hrot typu 900M, ktorý je nahrievaný keramickým telesom. Pomocou regulačného kolieska je možné nastaviť teplotu v rozsahu 220-480°C. Prechod medzi kovovou a plastovou časťou je vyrobený zo špeciálneho vysoko tepelne odolného plastu a rúčka je potiahnutá silikónom pre príjemné držanie pri práci. Súčasťou balenia je 6 hrotov na spájkovanie, 30 hrotov na vypalovanie do dreva v plechovej krabičke, 2 šablóny na kreslenie písmen a čísel a jednoduchý stojan na odloženie spájky, všetko uložené v praktickom mäkkom puzdre. Vypalovacie hroty je možné použiť s akoukoľvek spájkovačkou s hrotmi 900M.

FRÉZKA OHRAŇOVACIA JEDNORUČNÁ

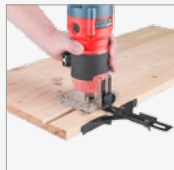

bezpečnostný spínač

valčekový príložík

kopírovacia vložka

nastaviteľná hĺbka frézovania

pozdĺžny príložík



8893311 5

59,90

bez DPH **49,92**

napätie/frekvencia	230V/50Hz
príkion	500W
otáčky	30000/min
úchyt	6mm
výška zdvihu	0-45mm
hmotnosť	1,4kg

8893310A	plastová základňa
8893310B	príložík s valčekom
8893310C	uhlíky 2ks
8893311D	pozdĺžny príložík
8893311E	skľučovadlo s maticou

Ohraňovacia frézka sa vyznačuje jednoduchosťou a spoľahlivosťou. Je určená na frézovanie otvorov, hrán a profilov do dreva a drevených materiálov. Malé rozmery a nízka hmotnosť umožňujú vedenie frézky jednou rukou a ľahkú manipuláciu pri práci. Vysoké otáčky zaisťujú dokonale hladký opracovaný povrch. K frézke sú priložené tri vodiace príložíky pre použitie pri rôznych druhoch prác. Príložík s valčekom na frézovanie oblých hrán, pozdĺžny príložík na frézovanie pozdĺž rovných hrán a kružník a kopírovacia vložka na frézovanie podľa priloženého vzoru. Stojan frézky umožňuje nastaviť hĺbku frézovania.

ZÁKLADŇA PLASTOVÁ S KOPÍROVACOU VLOŽKOU

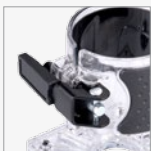

obj. č.	popis	bez DPH	s DPH
8893311A	pre 8893311	--	8,33 9,99

SKĽUČOVADLO S MATICOU



obj. č.	popis	bez DPH	s DPH
8893311E	6mm, pre 8893311	--	4,99 5,99

PRÍLOŽNÍK S VODIACIM VALČEKOM



obj. č.	popis	bez DPH	s DPH
8893311B	pre 8893311	--	4,99 5,99

PRÍLOŽNÍK POZDĹŽNY NASTAVITEĽNÝ



obj. č.	popis	bez DPH	s DPH
8893311D	pre 8893311	--	4,99 5,99

AKUMULÁTOR



zľavová skupina CS2

obj. č.	popis	bez DPH	s DPH
402481	20V / 2Ah Li-ion pre 40245X	16,58	19,90
402482	20V / 4Ah Li-ion pre 40245X	24,92	29,90

AKUMULÁTOR



16V Li-ion

obj. č.	popis	bez DPH	s DPH
8791580B	16V/2Ah Li-ion, pre 8791580	21,58	25,90

NÁBÍJAČKA AKUMULÁTOROV



zľavová skupina CS2

obj. č.	popis	bez DPH	s DPH
402480	20V / 2A pre 402481, 402482	10,75	12,90

NÁBÍJAČKA AKUMULÁTOROV



obj. č.	popis	bez DPH	s DPH
8791580A	16V/2,4A, pre 8791580	13,25	15,90

HROTY PRE VYPALOVANIE DO DREVA A SPÁJKOVANIE

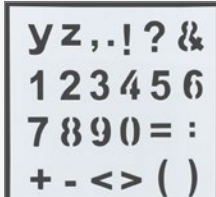

obj. č.	popis	bez DPH	s DPH
417211	30ks, typ 900M pre 8794510, 8894511, 8894512	4,99	5,99

NOŽE NÁHRADNÉ

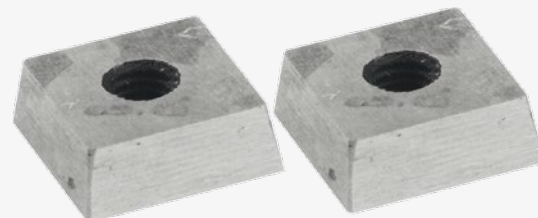

pre elektrické nožnice
na plech 8797202

obj. č.	popis	bez DPH	s DPH
8797202B	2ks	5,83	6,99

UHLÍKY ZKS



obj. č.	popis	bez DPH	s DPH
8893311C	pre 8893311 (horná frézka)	3,74	4,49
404112C	pre 404112, 404117 (priama brúska)	2,91	3,49

STOJAN NA VRTAČKU VIACČELOVÝ SO SKLUČOVADLOM

do sklučovadla je možné upnúť vrtáky Ø1-10mm, pohon je následne realizovaný pomocou vrtáčky pripojenej na stopku s priemerom 9mm

Max. 188 mm

±45°

12mm

75mm

nadstavec na odsávanie s vnútorným priemerom otvoru je 32mm

stojan je možné polohovať na vŕtanie pod uhlom 45-90°

max. odporúčané otáčky 2000/min

obj. č.	popis	bez DPH	s DPH
8807005	vrták Ø1-10mm, vŕtanie s korunkou max. Ø75mm, stopka Ø9mm, max. pracovná výška 188mm	19,92	23,90

STOJAN NA VRTAČKU CELOKOVÝ

otočná hlava

celokovová konštrukcia

obj. č.	popis	bez DPH	s DPH
8807000	hlbka vŕtania 0-60mm, max. vzdialenosť medzi upínacou objímkou a základňou 310mm, celková výška 400mm, rozsah sklonu vŕtania 0-90°, rozmer základne 156x156mm, upnutie Ø25-39-43mm	39,92	47,90

LAPAČ PRACHU S PRISÁVANÍM

pri vŕtaní korunkovými vrtákmi väčších priemerov je možné vnútorný kefový veniec vybrať

neslúži primárne na odsávanie prachu, ale na jeho zadržanie vo vnútornej komore, pripojený vysávač vytvára podtlak, ktorý fixuje lapač v nastavenej vertikálnej alebo horizontálnej pozícii, lapač je v prípade nutnosti možné použiť aj bez pripojeného vysávača

priemer odsávacieho otvoru je 40mm/35mm

obj. č.	popis	bez DPH	s DPH
8807009	max. priemer vrtáku/ korunky 68mm	16,66	19,99

KRYT S ODSÁVANÍM NA REZANIE A DRÁŽKOVANIE

pre rýchle nastavenie zanorenia na kryt 6 aretačných pozícií s hĺbkou zanorenia 5-30mm, pre kotúč Ø125mm, alebo 5-25mm pre kotúč Ø115mm

rysku v prednej časti krytu je možné nastaviť tak, aby ukazovala líniu rezu podľa pozície kotúča vo vnútri krytu

priemer odsávacieho otvoru je 40,5mm/35mm

vdaka dvom nastaviteľným fixačným objímkam s odlišnými priermi v kombinácii s vymedzovacími krúžkami a upínacími podložkami pre kotúč je možné kryt nainštalovať na všetky bežné typy 115mm a 125mm uhlových brúsok

obj. č.	popis	bez DPH	s DPH
8807026	pre uhlové brúsok 115mm a 125mm s priemerom príruby na upevnenie krytu 39-42-45-48-50mm	21,58	25,90

KRYT S ODSÁVANÍM NA BRÚSENIE A LEŠTENIE

pre optimálne zadržiavanie prachu a kontrolovanému prítaku nástroja na brúsený povrch je kefový veniec uťožený na pružinkách

priemer odsávacieho otvoru je 41mm/35mm

vdaka nastaviteľnej fixačnej objímke v kombinácii s vymedzovacími krúžkami je možné kryt nainštalovať na všetky bežné typy 125mm uhlových brúsok s použitím diamantového kotúča Ø125mm a výškou kotúča cca 21mm

obj. č.	popis	bez DPH	s DPH
8807020	pre uhlové brúsok 125mm s priemerom príruby na upevnenie krytu 39-42-45-48-50mm	21,58	25,90

LAPAČ PRACHU PRE VRTAČKU

jednoduché prevedenie lapača na mechanické zberanie prachu pri vŕtaní v zvislej polohe alebo nad hlavou

obj. č.	popis	bez DPH	s DPH
907009	do max. priemeru 10mm	2,16	2,59

KOMPRESOR BEZOLEJOVÝ



8895301

109,00

bez DPH 90,83

zľavová skupina CS2

súčasťou balenia je redukcia výstupu vzduchu z 1/4" na 1/8"

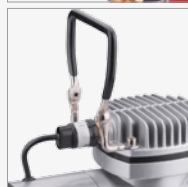

napätie/frekvencia	230V/50Hz
príkion	150W
otáčky	2850/min
objem nádrže	3l
max. tlak	6bar(0,6MPa)
prietok vzduchu	23l/min
hmotnosť	5,4kg

ŤAHOVAČ PRÍKLEPOVÝ PNEUMATICKÝ



8865016

92,90

bez DPH 77,42



kompozitové telo

pogumovaná rukoväť



Určený k rýchlemu a spoľahlivému ťahovaniu a povoľovaniu skrutiek či matíc veľkou krútiacou silou, ktorú umožňuje príklepový systém „TWIN HAMMER“. Ide o sústavu dvoch kladív, ktoré vyvíjajú krútiacu silu súčasne na opačných stranách vretena, čo umožňuje dosiahnuť veľký, rovnomerne pôsobiaci krútiaci moment a zároveň ochráni skrútkovaný spoj pred poškodením. Nižšia hmotnosť, vďaka telu z kompozitných materiálov, a pogumovaná rukoväť, ktorá tlmi vibrácie, znižujú únavu pri práci.

prepínač smeru a rýchlosti otáčania



unášač	1/2"
max. krútiaci moment	800Nm
dĺžka	200mm
otáčky bez zaťaženia	7000/min
spotreba vzduchu	140l/min
max. pracovný tlak	6,3bar(0,63MPa)
priemer vsuvky	1/4"
hmotnosť	2,4kg

AUTONABÍJAČKA INTELIGENTNÁ



8897302

6

39,90

bez DPH 33,25

6/12V
4A

8897303

6

59,90

bez DPH 49,92

6/12V
8A



vhodná na nabíjanie 12V LiFePO4 akumulátorov

ochrana proti prebĕhaniu, prehriatiu, skratu a prepólovaniu

riadená mikroprocesorom

pamätá si posledné nastavenie

pripojenie batérie: krokosvorky, očka, SAE konektor a 12V autozásuvka



automatická desulfatácia



Určená na nabíjanie 6V a 12V bezúdržbových olovených akumulátorov so zaplavenou elektródou (PbWet aj PbCa), AGM, gélových a 12V LiFePO4 akumulátorov. Využíva automatický prepínací mód s vysokou frekvenciou. Vstavaný mikroprocesor v deviatich predprogramovaných fázach procesu zaisťuje nabitie batérií až na 100% ich originálnej kapacity. Nabíja a zachraňuje vyčerpané batérie. Umožňuje automatické, alebo voľiteľné oživenie čiastočne sulfátovaných batérií. V automatickom režime dodáva batériám iba toľko energie, koľko strácajú samovybíjaním, takže umožňuje ponechať batériu spojenú s nabíjačkou aj niekoľko mesiacov a udržať ju v stále plnom stave nabitia. Má ochranu proti prebĕhaniu, prehriatiu, skratu a prepólovaniu. Pri výpadku napájania si zapamätá nastavený typ nabíjania a po opätovnom zapnutí ho nastaví. Nabíjačka je veľmi flexibilná v spôsobe pripojenia batérií a je vybavená 4 rôznymi koncovkami: klasické krokosvorky, očka, SAE konektor a 12V autozásuvka.

9 nabíjajúcich stupňov:

1. vyhodnotenie stavu batérie,
2. zotavenie batérie,
3. pozvoľné začatie nabíjania,
4. nabíjanie konštantným pulzným prúdom,
5. regenerácia (desulfatácia),
6. nabíjanie konštantným prúdom,
7. znižovanie nabíjacieho prúdu,
8. kontrola stavu,
9. konštantné napätie, udržiavací pulzný prúd

6V a 12V akumulátory
max. nabíjací prúd: 4A (8897302) / 8A (8897303)
pre bezúdržbové olovené akumulátory PbWet a PbCa, AGM, GEL a 12V LiFePO4 akumulátory
dĺžka kábla so svorkami 100cm

ZDVIHÁK HYDRAULICKÝ S KOLIESKAMI



obj. č.	popis	bez DPH	s DPH
8861400	Zt, zdvih 135-335mm hmotnosť 8,7kg, TÜV/GS	44,92	53,90

KANISTER OCEĽOVÝ NA BENZÍN



plniaca trubica sa vkladá do tela kanistra

kovový uzáver



na uvoľnenie odvzdušňovacej skrutky, ktorú je nutné pri vylievaní tekutín z kanistra vyskrutkovať, je možné použiť profil v uzávere kanistra

vhodný na skladovanie a prepravu benzínu, nafty a produktov na báze oleja

obj. č.	popis	bez DPH	s DPH
8898143	20l, kovový uzáver, plniaca trubica	5 * 24,92	29,90

UZÁVER KOVOVÝ S TESNENÍM



obj. č.	popis	bez DPH	s DPH
8898143A	pre kanister 8898143	2,49	2,99

SKRUTKA ODVZDUŠŇOVACIA S TESNENÍM



obj. č.	popis	bez DPH	s DPH
8898143B	materiál: kov, pre kanister 8898143	0,49	0,59

TRUBICA PLNIACA S TESNENÍM



obj. č.	popis	bez DPH	s DPH
8898143C	kov a plast, pre kanister 8898143	1,66	1,99

NAVIJAK LANOVÝ RUČNÝ OBOJSMERNÝ, DVOJRÝCHLOSTNÝ



zaisťovacia západka sa dá prepínať medzi istením navijania a istením odvíjania, čo umožňuje bezpečne používať navijak v oboch smeroch aj so záťažou, pre rýchle odvinutie lana slúži poloha bez použitia západky

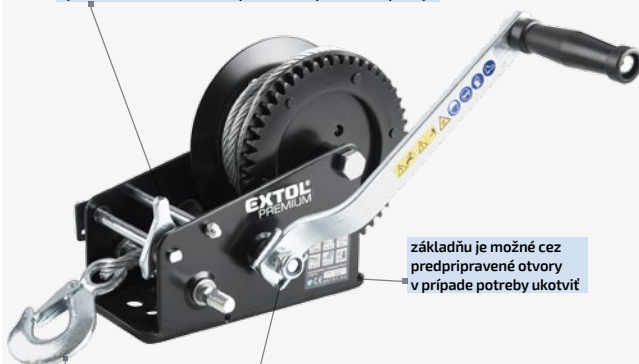

základňu je možné cez predprípravené otvory v prípade potreby ukotviť

ovládaciu kľučku je možné uchýtiť na dve rôzne pozície, každá z nich poskytuje inú rýchlosť navijania a odvíjania

háč s poistkou

obj. č.	popis	bez DPH	s DPH
8861305	max. 1350kg oceľové lano Ø6mmx10m využitelná dĺžka lana 9m	4 * 54,08	64,90

NAVIJAK LANOVÝ RUČNÝ OBOJSMERNÝ, JEDNORÝCHLOSTNÝ



zaisťovacia západka istí lano pred samovoľným spätným odvíjaním pod vplyvom záťaže, pri uvoľňovaní je potrebné kontrolovať odvíjanie ovládacou pákou



háč s poistkou

základňu je možné cez predprípravené otvory v prípade potreby ukotviť

obj. č.	popis	bez DPH	s DPH
8861301	max. 360kg oceľové lano Ø3,8mmx8m	5 * 24,92	29,90

NAPINÁK LANOVÝ PÁKOVÝ



háč s poistkou



obj. č.	popis	bez DPH	s DPH
8861322	max. 2000kg oceľové lano Ø5mmx2m využitelná dĺžka lana 1m, 2 háky	5 24,92	29,90

ODHROTOVAČ PRE VONKAJŠIE ZÁVITY A RÚRKY

f

1/4" šesťhran pre uchytenie do vrtáčky

3 rezné nože zo spekaného karbidu YG8

Určené na skosenie hrán skrutiek, skrutkových a guľatinových tyčí, rúrok a iných okrúhlych profilov s priemerom 3-19mm z antikoru, ocele a ďalších kovov, prípadne plastu a sklolaminátu. Max. odporúčané otáčky 600min⁻¹

obj. č.	popis	bez DPH	s DPH
4769002	pre Ø3-19mm, stopka 5	16,58	19,90

1/4" SK

ODHROTOVAČ PRE VONKAJŠIE ZÁVITY A RÚRKY

f

3/8" šesťhran pre uchytenie do vrtáčky

5 rezných nožov zo spekaného karbidu YG8

Určené na skosenie hrán skrutiek, skrutkových a guľatinových tyčí, rúrok a iných okrúhlych profilov s priemerom 13-36mm z antikoru, ocele a ďalších kovov, prípadne plastu a sklolaminátu. Max. odporúčané otáčky 400min⁻¹

obj. č.	popis	bez DPH	s DPH
4769003	pre Ø13-36mm, stopka 3/8" (9mm), max. otáčky 400min ⁻¹	20,75	24,90

3/8" SK

VRTÁK DO BETÓNU SDS-PLUS ŠTVORBRITÝ

E

štvorbrítý hrot zo spekaných karbidov s tvrdosťou HRA 89,5-90 odoláva vyšším teplotám a zaručuje razantný prechod vrtáka materiálom

vhodné na vrtanie do betónu, tehly, pórobetónu, kameňa, keramiky, mramoru a pod.

Vrták na vrtanie do betónu, tehly, pórobetónu, kameňa, keramiky, mramoru a pod. Ostrie zo spekaných karbidov a tvar skrutkovice pre rýchly odsun materiálu z vrtaného otvoru zaručujú dlhú životnosť a vysokú efektívnosť.

obj. č.	popis	bez DPH	s DPH
8801705	Ø6x110mm	1,24	1,49
8801710	Ø8x110mm	1,33	1,59

SDS PLUS SK

RAŠPĽA VALCOVÁ DO UHLOVEJ BRÚSKY

E

nástroj je určený na obrábanie dreva a materiálov na báze dreva s použitím uhlovej brúsky, s adaptérom 8803699 možno nástroj použiť aj vo vrtáčke

obj. č.	popis	bez DPH	s DPH
8803693	Ø20mm, M14, max. otáčky 20000min ⁻¹	4,66	5,59
8803694	Ø30mm, M14, max. otáčky 20000min ⁻¹	4,99	5,99

VRTÁK KORUNKOVÝ DIAMANTOVÝ DO UHLOVEJ BRÚSKY

E

služi na vrtanie otvorov do rôznych stavebných materiálov ako napr. dlažba, obklad, keramika, sklo, pórobetón a pod.

max. otáčky 13000/min.

vrták je možné používať aj bez chladenia vodou

výška pracovnej časti pokrytej diamantom je 15mm

obj. č.	popis	bez DPH	s DPH
8801864	Ø16mm, M14, P35-40	6,49	7,79
8801865	Ø18mm, M14, P35-40	6,66	7,99
8802982	Ø22mm, M14, P35-40	7,49	8,99
8802984	Ø28mm, M14, P35-40	9,16	10,99
8802986	Ø32mm, M14, P35-40	10,83	12,99
8802988	Ø35mm, M14, P35-40	11,66	13,99
8801870	Ø40mm, M14, P35-40	13,33	15,99
8801879	Ø83mm, M14, P35-40	26,66	31,99
8801880	Ø110mm, M14, P35-40	31,66	37,99

VRTÁKY KORUNKOVÉ DIAMANTOVÉ DO UHLOVEJ BRÚSKY

E

výška pracovnej časti pokrytej diamantom je 15mm

vrták je možné používať aj bez chladenia vodou

max. otáčky 13000/min.

služi na vrtanie otvorov do rôznych stavebných materiálov ako napr. dlažba, obklad, keramika, sklo, pórobetón a pod.

praktický hliníkový kufrik

obj. č.	popis	bez DPH	s DPH
8802991	7-dielna sada, Ø6-8-10-12-14-20-35mm, M14, P35-40	49,92	59,90

VRTÁKY KORUNKOVÉ DIAMANTOVÉ DO UHLOVEJ BRÚSKY

E

max. otáčky 13000/min.

vrták je možné používať aj bez chladenia vodou

výška pracovnej časti pokrytej diamantom je 15mm

služi na vrtanie otvorov do rôznych stavebných materiálov ako napr. dlažba, obklad, keramika, sklo, pórobetón a pod.

praktický hliníkový kufrik

obj. č.	popis	bez DPH	s DPH
8802995	5-dielna sada, Ø20-35-45-55-68mm, M14, P35-40	74,92	89,90

FRÉZA BRÚSNA DIAMANTOVÁ DO UHLOVEJ BRÚSKY, KÓNICKÁ

E max. otáčky 13000/min.

slúži na rozšírenie a zabrúsenie otvorov a na začistenie hrán v obklade, dlažbe a podobných materiáloch

je možné používať aj bez chladenia vodou

obj. č.	popis	bez DPH	s DPH
8801852	Ø2-50mm, M14, P70-80	8 16,66	19,99

FRÉZA BRÚSNA DIAMANTOVÁ DO UHLOVEJ BRÚSKY, KÓNICKÁ

E max. otáčky 13000/min. je možné používať aj bez chladenia vodou

slúži na rozšírenie a zabrúsenie otvorov a na začistenie hrán v obklade, dlažbe a podobných materiáloch

obj. č.	popis	bez DPH	s DPH
8801853	Ø20-48mm, M14, P70-80	8 16,66	19,99

ŠABLÓNÁ VRTACIA

E zárezy po stranách označujú stredy otvorov, pomocou ktorých je možné prípravok jednoducho umiestniť na požadovaný polohu

pevné plastové prevedenie s ocelovými vodiacimi vložkami

umožňuje vrtanie kolmých dier do plochých materiálov, s použitím 45° zárezu tiež do guľatín a rúrok menších priemerov

obj. č.	popis	bez DPH	s DPH
8801920	Ø2-4-6-8-10-12mm, 0°/45°	6 7,49	8,99
8801921	Ø3-5-7-9-11-13mm, 0°/45°	6 7,49	8,99

PRÍPRAVOK NA VRTANIE DIER PRE SPOJOVACIE KOLÍKY

E určený na presné značenie a vrtanie otvorov a následnému spájaniu materiálov z dreva, drevotriesky a materiálov na báze dreva pomocou pevných kolíkových spojov s priermi 6-8-10mm

vyrobený z kvalitného a odolného plastu s ocelovými vodiacimi puzdrami pre vrtáky

optimálne pracovné otáčky 900-1000/min.

POZOR: Pri práci je nevyhnutné vrták chladit kvapalinou!

vrták so štvorbřitým karbidovým hrotom slúži na vrtanie dier do rôznych stavebných materiálov ako napr. dlažba, obklad, keramika, sklo a pod.

obj. č.	popis	bez DPH	s DPH
8801884	Ø4mm, pracovná dĺžka 33mm	10 3,49	4,19

obj. č.	popis	bez DPH	s DPH
901803	na vrtanie dier pre kolíky Ø6-8-10mm,	12 7,42	8,90

VRTÁK DO SKLA A KERAMIKY

E

optimálne pracovné otáčky 900-1000/min.

POZOR: Pri práci je nevyhnutné vrták chladit kvapalinou!

vrták so štvorbřitým karbidovým hrotom slúži na vrtanie dier do rôznych stavebných materiálov ako napr. dlažba, obklad, keramika, sklo a pod.

obj. č.	popis	bez DPH	s DPH
8801884	Ø4mm, pracovná dĺžka 33mm	10 3,49	4,19

VRTÁKY DO SKLA

E

odolný karbidový hrot so štyrmi čepielkami umožňuje vrtanie dier do najrôznejších stavebných materiálov ako napr. dlažba, obklad, keramika, sklo a pod.

pri práci je nutné vrták chladit kvapalinou!

obj. č.	popis	bez DPH	s DPH
8801899	sada 5ks, Ø4-5-6-8-10mm	5 19,99	23,99

VRTÁKY KORUNKOVÉ DIAMANTOVÉ

E

pri práci je nutné korunky chladit kvapalinou!

stopka s fazetami pre pevnejšie upnutie v sklučovadle

na vrtanie otvorov do stavebných obkladových materiálov, dlažby, keramiky, skla a pod.

povrchová úprava poniklovaním

obj. č.	popis	bez DPH	s DPH
8801975	sada 6ks, Ø6-8-10-12-14-20mm, priemer stopky 9mm, celková dĺžka 65mm	6 13,33	15,99

FRÉZA STOPKOVÁ ZAOBĽOVACIA

max. otáčky: 2400ot./min.

SK

obj. č.	popis	bez DPH	s DPH
8802109	R12,7xD38,1xH19mm, stopka 8mm	6,66	7,99

FRÉZA STOPKOVÁ DRÁŽKOVACIA

max. otáčky: 2400ot./min.

SK

obj. č.	popis	bez DPH	s DPH
8802119	D19 x H25mm, stopka 8mm	4,99	5,99

FRÉZA STOPKOVÁ UHĽOVÁ

max. otáčky: 2400ot./min.

SK

obj. č.	popis	bez DPH	s DPH
8802129	45° x D30 x H13 x I3,5, stopka 8mm	5,83	6,99

SUKOVNÍK HSS S SK PLÁTKAMI

max. otáčky: 450ot./min.

SK

obj. č.	popis	bez DPH	s DPH
8802019	Ø25mm, stopka 8mm	3,33	3,99

PÍLA DO DREVA DIEROVACIA

stopka s fazetami pre lepšie upnutie v skľučovadle

do dreva, sadrokartónu, preglejky, apod.

tvrdené zuby

optimálne otáčky: Ø64-76mm: 950ot./min. Ø89mm: 800ot./min. Ø102-127mm: 650ot./min.

SK

obj. č.	popis	bez DPH	s DPH
8801607	10-dielna sada, Ø64-70-76-82-89-102-127mm, výška korunky 25mm	8,33	9,99

VYREZÁVAČ OTVOROV TROJRAMENNÝ NASTAVITELNÝ

pre vyrezávanie otvorov do dreva a drevených materiálov, plastov a sadrokartónu s max. hĺbkou 27mm

stopka Ø9mm s tromi fazetami pre lepšie uchytenie do vrtáčky

súčasťou dodávky je 6 vykrúžovacích brítov z HSS ocele a 4mm HEX kľúč

systém excentrických drážok zabezpečuje rovnomerné nastavenie polohy všetkých troch brítov

SK

obj. č.	popis	bez DPH	s DPH
8801610	Ø19-127mm, stopka Ø9mm, materiál: hliník, oceľ	12,49	14,99

KOTUČ LAMELOVÝ ŠIKMÝ KORUNDOVÝ

na povrchové úpravy napr. odstraňovanie korózie, farieb, lakov a tmelov, obrusovanie zvarov, zrážanie hrán a čistenie odliatkov, prípadne na jemnejšie povrchové brúsenie

SK

obj. č.	popis	bez DPH	s DPH
Ø 115mm, max. 13200min⁻¹			
8803461	Ø115mm, P36	20	1,08 1,29
8803462	Ø115mm, P40	20 *	1,08 1,29
8803463	Ø115mm, P60	20	1,08 1,29
8803464	Ø115mm, P80	20	1,08 1,29
8803465	Ø115mm, P100	20	1,08 1,29
8803466	Ø115mm, P120	20	1,08 1,29
Ø 125mm, max. 12200min⁻¹			
8803471	Ø125mm, P36	20	1,33 1,59
8803472	Ø125mm, P40	20 *	1,33 1,59
8803473	Ø125mm, P60	20 *	1,33 1,59
8803474	Ø125mm, P80	20 *	1,33 1,59
8803475	Ø125mm, P100	20 *	1,33 1,59
8803476	Ø125mm, P120	20 *	1,33 1,59
Ø 150mm, max. 10200min⁻¹			
8803482	Ø150mm, P40	20	2,16 2,59
8803483	Ø150mm, P60	20	2,16 2,59
8803484	Ø150mm, P80	20	2,16 2,59
8803485	Ø150mm, P100	20	2,16 2,59
8803486	Ø150mm, P120	20	2,16 2,59

OCEĽ HLINÍK PLAST DREVO

KOTUČ REZNÝ DIAMANTOVÝ TURBO THIN CUT PRE SUCHÉ AJ MOKRÉ REZANIE



chladiace otvory pre maximálne chladenie kotúča pri práci

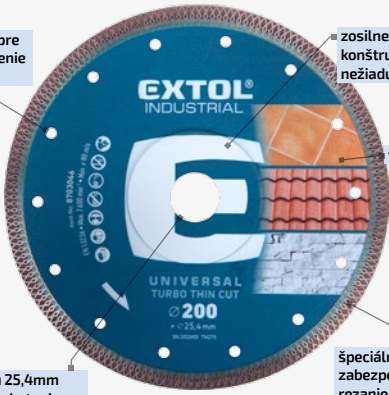

zosilnený stred spevňuje konštrukciu kotúča a tlmi nežiaduce vibrácie

tenký 2mm kotúč

priemer otvoru 25,4mm je vhodný pre uchytienie v stolových/stacionárnych elektrických rezačkách na dlažbu a obklady

špeciálny tvar segmentov zabezpečuje veľmi rýchle rezanie a dlhú životnosť

Diamantový kotúč určený na suché aj mokré rezanie betónu, muriva, kameňa, tehál, žuly, dlaždíc, obkladov, mramoru, bridlice, kremeňa, skla, porcelánu, keramiky a strešných krytín.



obj. č.	popis	bez DPH	s DPH
8703046	Ø200x25,4x2mm, výška segmentu 10mm, max. 7600 ot./min	21,58	25,90
8703047	Ø250x25,4x2mm, výška segmentu 10mm, max. 6100 ot./min	24,08	28,90

KOTUČ BRÚSNY SILIKÓN-KARBID



na rýchle mechanické odstraňovanie korózie, oxidácie, vodného kameňa, náterov, lakov, tmelov, ťažkých mazív, olejov, ochranných voskov a pod. Kotúč je možné použiť na kovy, plasty, drevo a ďalšie materiály bez nežiadúceho obrusovania samotného podkladového materiálu



brúsny materiál karbid kremíka (SiC, silikón-karbid, karborundum)

DREVO: Cu, Ni, Zn, FIBERGLASS
OCEĽ: INOX, HLINÍK, MOSADZ

obj. č.	popis	bez DPH	s DPH
8803353	Ø115x14mm, nylon/abrazivo SiC	5,83	6,99
8803356	Ø150x14mm, nylon/abrazivo SiC	7,49	8,99

KOTUČ PÍLOVÝ S SK PLÁTKAMI



na rezanie do dreva a materiálov na báze dreva

použitie v uhlovej brúske iba za predpokladu, že uhlová brúska s kotúčom je pevne upnutá k na to určenej a riadne zabezpečenej horizontálnej základni a plní tak funkciu okružnej píly



spĺňa normu EN 847-1

obj. č.	popis	bez DPH	s DPH
8803284	Ø125x4,0x22,2mm, 10	4,16	4,99

3z, hrúbka kotúča 2,5mm

PAPIER BRÚSNY NA SUCHÝ ZIPS

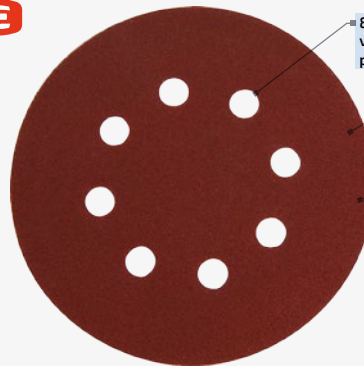

8 otvorov Ø10mm v kružnici 65mm, vhodné pre 8894202 a 407202

na opracovanie dreva, na odstraňovanie farieb, lakov a korózie

korund



použitie na rôzne druhy brúsneho náradia

cena za 10ks

obj. č.	popis	bez DPH	s DPH
8803568	10ks, Ø125mm, P240	20	1,41

ADAPTÉR



adaptér umožní použitie nástroja pre uhlovú brúsku so závitom M14 aj vo vŕtačke

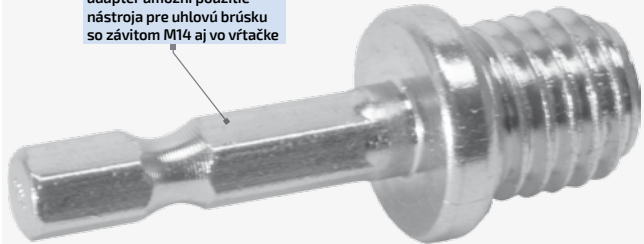

obj. č.	popis	bez DPH	s DPH
8803699	dĺžka 47mm, z M14 na šesťhrannú stopku 1/4"	20 *	0,83

KEFA RUČNÁ ANTIKOROVÁ, KÚTOVÁ, PLASTOVÁ RUKOVÄŤ



INOX

obj. č.	popis	bez DPH	s DPH
960018	240mm, antikorový drôt 0,3mm	24	2,16

KEFA RUČNÁ MOSADZNÁ, KÚTOVÁ, PLASTOVÁ RUKOVÄŤ



obj. č.	popis	bez DPH	s DPH
960019	240mm, mosadzný drôt 0,3mm	24	2,24

KEFA RUČNÁ OCEĽOVÁ, PLASTOVÁ RUKOVÄŤ



OCEĽ

obj. č.	popis	bez DPH	s DPH
1855	290mm, 5-radová, ocelový drôt 0,22mm	24	1,24

SADA NÁSTRČNÝCH A ZÁSTRČNÝCH KLÚČOV



1/2"



1/2" 45T



10-11-12-13-14-15-16-17-18-19-21-22-24-27-30-32mm



75-125mm



1/2"

1/2" 3/8"



obj. č.	popis	6	bez DPH	s DPH
65231	21-dielna sada račňa hlavice nástrčné 1/2": 10-11-12-13-14-15-16-17-18-19-21-22-24-27-30-32mm predĺžovací nadstavec 1/2"x75-125mm adaptér s otvorom 1/2" na 3/8" univerzálny kardan 1/2"	6	43,25	51,90

1/2" CrV

SKRUTKOAČE S POGUMOVANOU RUKOVÄŤOU

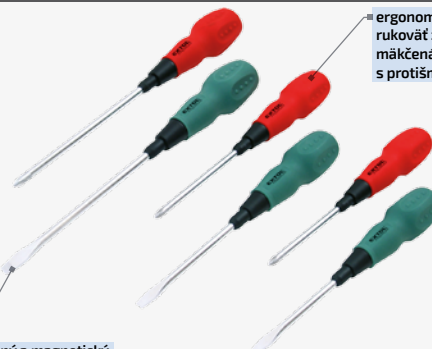

ergonomicky tvarovaná rukoväť z tvrdého plastu, mäkkená na povrchu gumou s protišmykovými prvkami

tvrdý a magnetický hrot

+ - C CrV

obj. č.	popis	bez DPH	s DPH
55082	CrV, 6-dielna sada, (-) 8 4x75mm, 5x100mm, 6x150mm (+) PH0x75mm, PH1x100mm, PH2x150mm	7,49	8,99

ADAPTÉR RÁZOVÝ S KLĽBOM



uhol pohyblivosti klbu v rozsahu 30° od osi

max. krútiaci moment 614Nm



1/2" 1/2" CrMo

obj. č.	popis	bez DPH	s DPH
4790010	1/2" vnútorný na 1/2" 10 vonkajší štvorhran	7,42	8,90

KLÚČ MOMENTOVÝ SO STUPNICOU



prstenec volby momentu má laserom vyznačenú stupnicu a pre nastavenie presnej hodnoty sa v každej polohe prstenec zaaretuje jemným kliknutím

celokovová konštrukcia

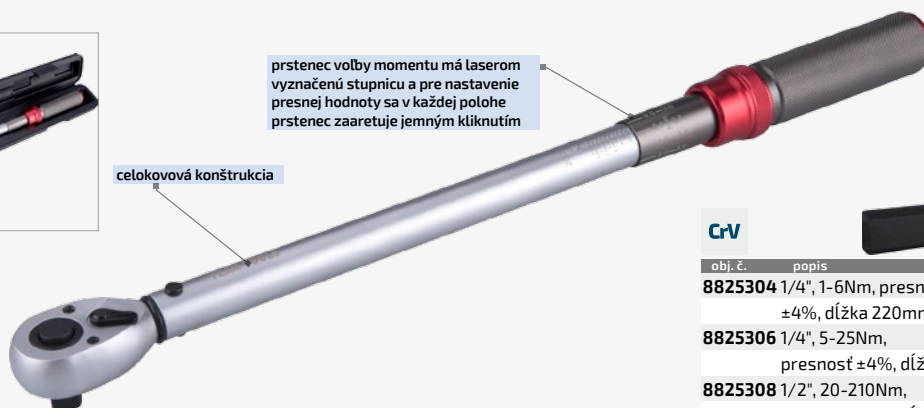

CrV

obj. č.	popis	6	bez DPH	s DPH
8825304	1/4", 1-6Nm, presnosť ±4%, dĺžka 220mm, 72 zubov	6	24,08	28,90
8825306	1/4", 5-25Nm, presnosť ±4%, dĺžka 234mm, 72 zubov	6	24,92	29,90
8825308	1/2", 20-210Nm, presnosť ±4%, dĺžka 500mm, 45 zubov	4 *	40,75	48,90

KLÚČ NA ROZVODNÉ SKRINE



klúč s chrómovaným povrchom pozostáva z dvoch častí spojených magnetom a taktiež rozpojovacím lankom



obj. č.	popis	12	bez DPH	s DPH
916299	15 funkcií	12	5,83	6,99

NÁRADIE NA BICYKEL



obj. č.	popis	12	bez DPH	s DPH
6569	30-dielna sada, skrutkovač (-) 5mm, (+) PH1, (HEX) 2-2,5-3-4-5-6mm, L-imbus 4mm, nástrčný klúč 8mm, očkové klúče 9-10-12-13-15mm, montážne páky 2ks, ventilové gumičky 2ks, záplaty 9ks (3 veľkosti), brúсны pliešok, lepidlo, nylonové puzdro	12	5,83	6,99

KLIŠTE KAROSÁRSKE OTOČNÉ FALCOVACIE/DEROVACIE

E

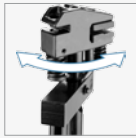

otočná hlava klieští je na jednom konci vybavená dierovacími a na druhom falcovacími čelustami, vďaka čomu je možné vytvárať otvory s Ø5mm a tiež falcovať/profilovať okraje plechov s možnosťou vytvoriť lem až do hĺbky 13mm od okraja plechu.

určené na úpravu a spájanie častí plechov napr. pri opravách a zváraní karosérií automobilov



obj. č.	popis	bez DPH	s DPH
8813660	290mm	6 17,42	20,90
dierovanie: dierovací trň Ø5mm			
šírka dierovacích čelustí 20mm, max. hrúbka plechu: hliník 1,6mm / oceľ 1,3mm / antikoro 0,8mm, falcovanie: hĺbka falcovacích čelustí 13mm, šírka 22mm			

KLÚČE IMBUSOVÉ S PLASTOVOU RUKOVÄŤOU V KUFRÍKU

E



praktický plastový kufrík

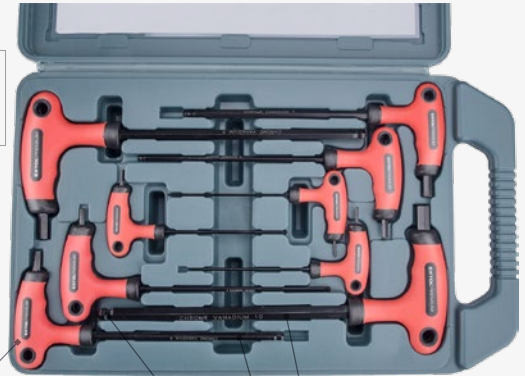

zаконčenie guľôčkou pre prácu pod uhlom až 30°

ocelový driek z jedného kusu prechádza celou rukoväťou

ergonomická rukoväť z plastu potiahnutá kvalitnou protišmykovou gumou

kvalitná CrV oceľ tvrdená po celej dĺžke



obj. č.	popis	bez DPH	s DPH
8819301	9-dielna sada 2-2,5-3-4-5-6-7-8-10mm	5 21,58	25,90



NASTAVITEĽNÝ KLÚČ SAMOZVIERACÍ

E



klúčom je možné pracovať obdobne ako s račňovým klúčom, jednu stranou sa prítahuje otočením o 180° sa potom povoľuje

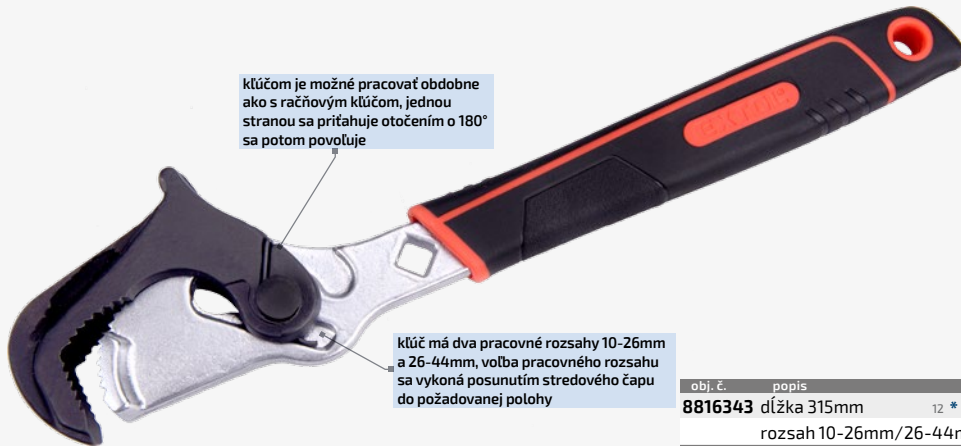

klúč má dva pracovné rozsahy 10-26mm a 26-44mm, voľba pracovného rozsahu sa vykoná posunutím stredového čapu do požadovanej polohy



obj. č.	popis	bez DPH	s DPH
8816343	dĺžka 315mm rozsah 10-26mm/26-44mm	12 * 14,08	16,90

KLIŠTE HYDRAULICKÉ PÁKOVÉ

F



určené na strihanie betonárskej ocele, závitových tyčí, reťazí, ocelových lán a pod. so stredne tvrdej ocele

čeluste je možné otvoriť max. na vzdialenosť 18mm a na úplné zovretie stačí 27 stlačení rukovätí

na strihanie je potrebná výrazne menšia sila ako pri bežných nožniciach

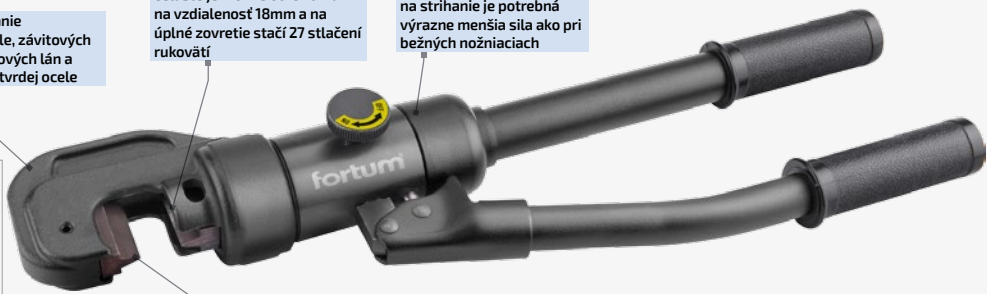

strihacie čeluste sú vyrobené z vysoko pevnej CrMoV ocele

ČELUŠŤ PRE NOŽNICE HYDRAULICKÉ NA ARMATÚRU

F

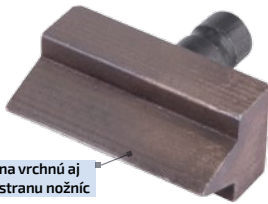

vhodná na vrchnú aj spodnú stranu nožníc

obj. č.	popis	bez DPH	s DPH
4900172A	pre 4900172	-- 6,58	7,90

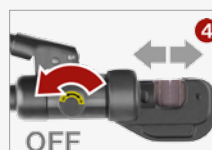

obj. č.	popis	bez DPH	s DPH
4900172	CrMoV, 430mm, rozsah strihu 4-16mm, strihacia sila 60kN, hmotnosť 2,7kg	4 63,25	75,90

KLIŠTE NITOVACIE 3v1

f **3in1**

1. M3 • M4 • M5
M6 • M8 • M10

2. 2,4 • 3,2 • 4,0 • 4,8 • 6,4 mm

3. M4 • M5 • M6 • M8

nitovacia matica vytvorí zanitovanom spoji neporušený závit, na ktorý je možné následne pripevňovať pomocou skrutky ďalšie komponenty

nitovacia skrutka vytvorí kolmo k zanitovanému spoju vytýčenú skrutku s neporušeným závitom, na ktorú je možné následne pripevňovať pomocou matíc ďalšie komponenty

nitovacie trne a čeluste sú vyrobené z CrMoV ocele s vysokou pevnosťou

umožňuje tri spôsoby nitovania - trhacími nitmi, nitovacími maticami, nitovacími skrutkami

Cr MoV

obj. č.	popis	bez DPH	s DPH
4770639	dĺžka 325mm pre trhacie nity 2,4-3,2-4,0-4,8-6,4mm, nitovacie matice M3-M4-M5-M6-M8-M10 nitovacie skrutky M4-M5-M6-M8, na hliníkový, medený, oceľový a antikorový spojovací materiál	4 59,92	71,90

TŔŇ ZÁVITOVÝ PRE NITOVACIE SKRUTKY

f

pre nitovacie kliešte 4770639 na nitovanie závitových skrutiek

obj. č.	popis	bez DPH	s DPH
4770639A	M4	3,74	4,49
4770639B	M5	3,74	4,49
4770639C	M6	3,74	4,49
4770639D	M8	3,74	4,49

Cr MoV

SKRUTKY NITOVACIE POZINKOVANÉ

f

povrchová úprava pozinkovaním chráni nit pred koróziou

pre nitovacie kliešte 4770639

obj. č.	popis	bez DPH	s DPH
4770674	50ks, M4x12mm	6 19,08	22,90
4770675	50ks, M5x12mm	6 19,92	23,90
4770676	25ks, M6x12mm	6 12,42	14,90
4770677	15ks, M8x12mm	6 9,08	10,90

KLIŠTE NITOVACIE S OTOČNOU HLAVOU

f

pri použití nitovacej matice sa v zanitovanom spoji vytvorí neporušený závit, na ktorý je možné následne pripevňovať pomocou skrutky ďalšie komponenty

360°

vďaka otočnej nitovacej hlave je tento model vhodný na prácu v stiesnených priestoroch

čeluste a všetky nitovacie trne sú vyrobené z mimoriadne tvrdej CrMoV ocele

model dodávaný v plastovom kufríku a kombinujúci 2 funkcie - funkciu maticového nitovania a nitovania trhacími nitmi

Cr MoV

obj. č.	popis	bez DPH	s DPH
4770628	dĺžka 260mm, pre matice M3-M4-M5-M6, trhacie nity Ø2,4-3,2-4,0-4,8mm, na hliníkové, medené, oceľové a antikorové nity	4 36,58	43,90

TŔŇ ZÁVITOVÝ PRE NITOVACIE MATICE

f

pre nitovacie kliešte 4770628 pre nitovacie matice

obj. č.	popis	bez DPH	s DPH
4770628A	M3	3,74	4,49
4770628B	M4	3,74	4,49
4770628C	M5	3,74	4,49
4770628D	M6	3,74	4,49

Cr MoV



NOŽNICE NA PLASTOVÉ RÚRKY A HADICE

f

čepel trojuholníkového tvaru potiahnutá teflónom pre menšie trenie a účinnejšie strihanie



na rúrky z PVC, PPR, PP, PE, PEX, PB, PVDF

obj. č.	popis	bez DPH	s DPH
4775016	do Ø64mm (2 5/8"), 6	18,33	21,99

na rúrky a hadice z PVC, PPR, PP, PE, PEX, PB, PVDF a pod.

SKS TEFLÓN

NÔŽ PRE NOŽNICE NA PLASTOVÉ RÚRKY

čepel trojuholníkového tvaru potiahnutá teflónom pre lepšie prenikanie materiálom



obj. č.	popis	bez DPH	s DPH
4775016A	SK5, pre 4775016	--	4,16 4,99

SKS

REZAČ RÚROK

E

zasúvací odhrotovač rúrok

použitie na rúrky z materiálov: meď, hliník, mosadz, oceľ, antikorová oceľ do hrúbky steny menšej ako 1,2mm a plastové rúrky (PVC, PP, PE, PEX, PB, PVDF a pod.)



vymeniteľné koliesko z rýchloreznej HSS ocele



ľahké otáčanie nastavovacieho kolieska pre rýchle prednastavenie pracovného rozsahu s možnosťou uloženia náhradného rezného kolieska do rukoväte

4 kalené vodiace valčeky s kvalitnými ložiskami zaisťujú presné vedenie rezu v rúrke

obj. č.	popis	bez DPH	s DPH
8848013	pre rúrky Ø3-35mm (0 1/8"-13/8"), 2x rezacie koliesko 20x6x4,8mm	6 18,33	21,99

HSS

ZVERÁK OTOČNÝ RÝCHLOUPÍNACÍ



obj. č.	popis	bez DPH	s DPH
19216	60mm	8 7,46	8,95

KLADIVO PLASTOVÉ S VYMENITEĽNÝMI HLAVICAMI

E

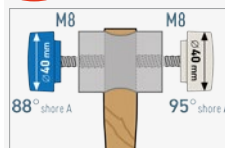

násada je vyrobená z hikoriového dreva (orechovec), ktoré patrí medzi tvrdšie a pevnejšie drevy a preto sa používa tam, kde je dôležitá pevnosť a odolnosť proti nárazom napr. aj na výrobu násad

obj. č.	popis	bez DPH	s DPH
8811121	Ø40mm dĺžka 320mm hlavice tvrdosti 88° a 95° Shore A	12 9,92	11,90

HLAVICA PLASTOVÁ PRE KLADIVO

E



obj. č.	popis	bez DPH	s DPH
8811121A	Ø40mm tvrdosť 88°±5° Shore A, pre 8811121	-- 2,49	2,99

HLAVICA PLASTOVÁ PRE KLADIVO

E



obj. č.	popis	bez DPH	s DPH
8811121D	Ø40mm tvrdosť 95°±5° Shore A, pre 8811121	-- 2,49	2,99

ZVERÁK NA RÚRY

E



možnosť upevnenia k pracovnému stolu tromi skrutkami s max. Ø12mm

po uvoľnení zámku na strane zveráka sa dá časť s hornou čeľusťou vyklopiť do strany, čo umožňuje veľmi jednoduché vloženie opracovávaného materiálu do čeľustí

obj. č.	popis	bez DPH	s DPH
8812635	rozsah upnutia Ø10-85mm, tvrdená čeľusť HRC48-52	4 28,25	33,90

SVORKA SKRUTKOVÁ NA RÚRKU

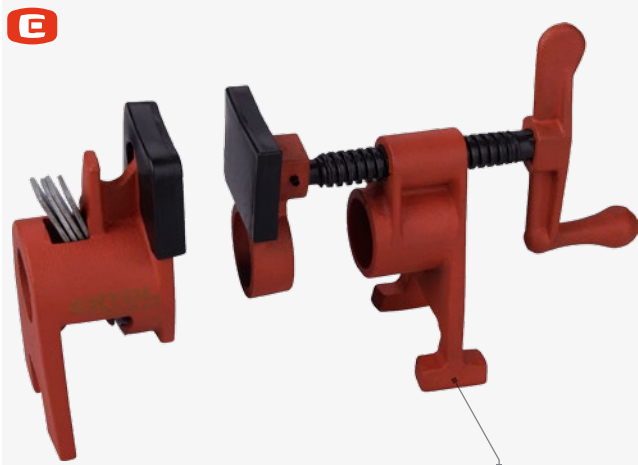

požadovanú dĺžku je možné dosiahnuť použitím ľubovoľnej 1/2" rúrky s odporúčanou hrúbkou steny min. 2,4mm, na jeden koniec rúrky je nutné vyrezať vonkajší závit DN15 a túto časť zafixovať do pevného konca svorky, druhá posuvná časť, ktorej pozícia sa nastavuje pomocou pružinovej aretácie, umožňuje nastaviť pracovnú dĺžku svorky

oporné nôžky na spodnej strane svorky umožňujú položiť svorku spolu so zovretým materiálom na pracovnú plochu



obj. č.	popis	bez DPH	s DPH
8815402	pre rúrku 1/2" plastové krytky čelustí materiál: kovová zliatina	8 11,66	13,99

SVORKY ROHOVÉ RÝCHLOUPLNACIE STRUNOVÉ



vymeniteľné vnútorné uhlové vložky umožňujú zafixovať tri veľkosti uholov 60° - 90° - 120°

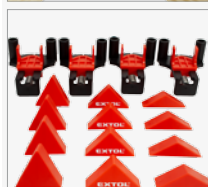
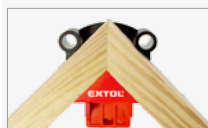

cena za 4ks

obj. č.	popis	bez DPH	s DPH
8815440	4ks, pre uhly 60° - 90° - 120°, materiál hrúbky 5-22mm	10 8,25	9,90

SVORKA NA HRANOL/PROFIL

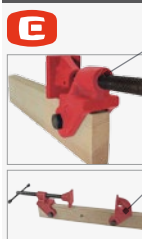

svorku je možné namontovať na drevený hranol či kovový profil so šírkou max. 26mm a ľubovoľnej dĺžky, pracovnú dĺžku medzi čelustami svorky možno potom nastavovať posúvaním do predvŕtaných pozícií na hranole/profile a fixáciou pomocou dodávanej sady skrutiek a matic

výhodou svorky je možnosť nastavenia požadovanej pracovnej dĺžky a tiež možnosť používania v páre, popr. aj vo viacerých kusoch



max. upínacia sila 600kg



obj. č.	popis	bez DPH	s DPH
8815405	pre profil so šírkou 6 1"/26mm, materiál: kovová zliatina	6 12,42	14,90

KÁBEL DÁTOVÝ PRE DIGITÁLNE POSUVNÉ MERADLÁ



pre dátový prenos, vďaka ktorému je možné každú nameranú hodnotu preniesť do počítača cez USB rozhranie, namerané hodnoty je možné zobrazit v Exceli, Worde, QQ alebo We Chate

obsahujú 2 káble: 1,8m dlhý kábel s tlačidlovým ovládačom pre pripojenie k počítaču cez USB-A vstup a 1m dlhý kábel na pripojenie posuvného meradla cez micro USB

obj. č.	popis	bez DPH	s DPH
8825221A	pre 8825221, 8825224	-- 74,17	89,00

MERADLO POSUVNÉ DIGITÁLNE

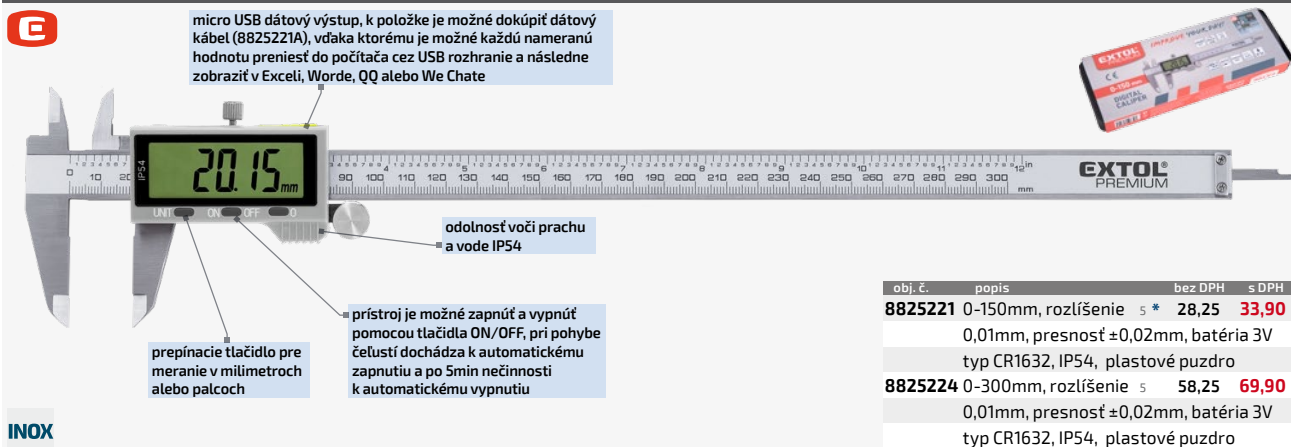

micro USB dátový výstup, k položke je možné dokúpiť dátový kábel (8825221A), vďaka ktorému je možné každú nameranú hodnotu preniesť do počítača cez USB rozhranie a následne zobrazit v Exceli, Worde, QQ alebo We Chate

odolnosť voči prachu a vode IP54

prístroj je možné zapnúť a vypnúť pomocou tlačidla ON/OFF, pri pohybe čelustí dochádza k automatickému zapnutiu a po 5min nečinnosti k automatickému vypnutiu

prepínacie tlačidlo pre meranie v milimetroch alebo palcoch



obj. č.	popis	bez DPH	s DPH
8825221	0-150mm, rozlíšenie 5 * 0,01mm, presnosť ±0,02mm, batéria 3V typ CR1632, IP54, plastové puzdro	5 28,25	33,90
8825224	0-300mm, rozlíšenie 5 0,01mm, presnosť ±0,02mm, batéria 3V typ CR1632, IP54, plastové puzdro	5 58,25	69,90

INOX

MERAČ HRúbKY DIGITÁLNY

E prepínač tlačidlo pre meranie v milimetroch alebo palcoch

Kompozitové čeluste odolné voči opotrebovaniu

obj. č. popis bez DPH s DPH
925230 0-12,7mm, 10 9,16 **10,99**

presnosť ±0,1mm, rozlíšenie 0,01mm, LCD, batéria 1,5V typ SR/LR44, automatické vypnutie pri nečinnosti po cca 5min.

UHOLNÍK TESÁRSKY KOVOVÝ

f laserom gravírované stupnice, značky a uhly sú vysoko odolné proti oteru a opotrebovaniu

vysúvateľný oporný jazyček

integrovaná rysovacia ihla

pomocou značkových otvorov s odstupom 5mm je možné vyznačiť body, rysky alebo kružnice

HLINÍK OCEL

obj. č. popis bez DPH s DPH
4784101 hliník, ocel, 300mm 10 13,25 **15,90**

VÁHA ZÁVESNÁ S HÁKOM

E

pokiaľ nie je váha používaná, hák je možné pre lepšiu skladnosť jednoducho zafixovať do tela váhy na zadnej strane

disponuje funkciou TARE/TÁRA (vynulovanie a nové váženie) a tiež funkciou automatického vypnutia pri nečinnosti

obj. č. popis bez DPH s DPH
8822000 0,35 - 200kg, 5 * 15,83 **18,99**

voľiteľné jednotky kg/lbs
 presnosť: 0-100kg/±100g, 100-200kg/±300g
 rozlíšenie: 0-100kg/50g, 100-200kg/100g
 napájanie: 2x1,5V AAA
 hmotnosť s batériami 360g

2x AAA

UHOLNÍK HLINÍKOVÝ ROHOVÝ

f ľahký, pevný uholník s množstvom užitočných značiek, výrezov a stupnic, ktoré sú vygravírované laserom a sú tak vysoko odolné voči oteru a opotrebeniu

značkové otvory 2-55mm s 1mm odstupňovaním

uholník a stupnica na horizontálnej aj vertikálnej strane

dva značkové otvory pre rybinový spoj s pomerom 1:7 a 1:5

otvory s priemerom 2-2,5-3-3,5-4-5-6-8-10mm

HLINÍK

obj. č. popis bez DPH s DPH
4784104 215x72x63mm 10 7,49 **8,99**

METER ZVINOVAČÍ S BRZDOU

E

obj. č. popis bez DPH s DPH
921010 10m, šírka pásu 25mm 36 * 4,58 **5,49**



MULTIMETER DIGITÁLNY S AUTOMATICKOU VOĽBOU ROZSAHOV



s rôznym príslušenstvom umožňuje meranie elektrických veličín aj teploty



príslušenstvo je spolu s multimetrom uložené v praktickom vrecku



NCV pomocou funkcie NCV (Non Contact Voltage) je možné snímačom na prednej strane multimetra skontrolovať, či je na vedení prítomné napätie bez vykonania kontaktného merania



veľký, podsvietený, dobre čitateľný LCD displej

automatické vypnutie pri nečinnosti

univerzálny multimeter pre všestranné použitie v domácnosti aj priemysle

TrueRMS funkcia pre presné meranie efektívnej hodnoty striedavého napätia a prúdu



8831254 6

32,90

bez DPH 27,42

2x AA NCV True RMS

meranie: V AC (1mV-750V), V DC (1mV-1000V), A AC/DC (10μA-10A), Ohm (1Ω-100MΩ), C (1nF-100mF), f (10Hz-10MHz), t (-20°C až 1000°C), meranie diód, spojitosti obvodov, bezkontaktná detekcia napätia (NCV), podržanie aktuálne nameranej hodnoty, TrueRMS, displej 9999, kategória bezpečnosti CATII/1000V, CATIII/600V, napájanie 2x1,5V AA (súčasť dodávky), hmotnosť s batériami 138g,

MERAČ PRÍKONU A SPOTREBY



podsvietený displej

veľké číslice

meria príkon, spotrebu, prúd, napätie, frekvenciu a účinník

aktuálny a maximálny príkon a prúd

možnosť nastavenia tarify a výpočtu ceny spotreby

grafy histórie spotreby



Merač spotreby energie je multifunkčný merací prístroj, ktorý slúži na meranie príkonu, prúdu, napätia, frekvencie, účinníka a spotreby elektrickej energie. Veľký displej zobrazuje aktuálny a maximálny príkon a prúd, graf dennej, týždennej, alebo mesačnej histórie spotreby elektrickej energie pripojeného elektrospotrebiteľa. Po zadaní tarify ceny elektrickej energie tiež spočíta náklady na prevádzku, prípadne uhlíkovú stopu. Spotrebiteľ s veľmi premenlivým chodom (napr. chladnička) je vhodné nechať zapojený v merači dlhšiu dobu, aby bolo možné určiť priemernú spotrebu. Čítanie hodnôt z displeja uľahčujú veľké číslice a podsvietený displej, ktoré sa zapne pri stlačení tlačidla. Vďaka nabíjateľnej batérii je možné čítať namerané hodnoty aj po vybratí prístroja zo zásuvky.

obj. č.	popis	bez DPH	s DPH
8831260	max. 16A / 3680W, prevádzková teplota 0-40°C, príkon merača <0,5W, hmotnosť 195g	6 14,16	16,99

DETEKTOR MATERIÁLOV DIGITÁLNY



funkcia ZOOM pre presnú lokalizáciu hľadaného objektu

digitálna vodováha

súčasťou balenia je aj nylonové púzdro a batérie



akustická a svetelná signalizácia

slúži na odhalenie skrytých materiálov v stene alebo v podlahe, detekovateľné materiály: železné a neželezné kovy, medené vodiče pod napätím a drevo

funkcie elektronickej vodováhy s grafickým zobrazením na displeji s rozsahom -90° až 90° a presnosťou ±0,5°



obj. č.	popis	bez DPH	s DPH
8831321	hlbka detekcie: železné kovy 100mm, neželezné kovy (med') 80mm, medené vodiče pod napätím 50mm, drevo 20mm, batéria 1x9V typ 6F22	4 60,83	73,00

LASER LÍNIOVÝ, KRÍŽOVÝ SAMONIVELAČNÝ



8823312 5

99,90

* bez DPH 83,25



1H4V 6B >240°

>240° >120°

±0,3 mm/m Max 30m

360° 5/8"

3,7V Li-ion USB-C

1,0kg

IP54



typ	1H x 4V x 6D
presnosť	+/-0,3mm/m
odporúčaná max. vzdialenosť merania	30m, pre použitie v interiéri aj exteriéri
závit pre uchytenie na statív	5/8"
napájanie	3,7V/5,2Ah Li-ion
akumulátor s USB-C vstupom je možné aj počas používania nabíjať dodávaným káblom	

AKUMULÁTOR



obj. č.	popis	bez DPH	s DPH
8823312B	3,7V/5,2Ah, Li-ion	9,92	11,90
	indikátor stavu nabitia		
	nabíjanie cez USB-C, pre laser 8823312		



NÁDOBA PLASTOVÁ, OKRÚHLA



obj. č.	popis	bez DPH	s DPH
700660	90 litrov	8,75	10,50

NABERAČKA MURÁRSKA (FANĽA)



obj. č.	popis	bez DPH	s DPH
700417	Ø185mm	4,92	5,90
	hĺbka 55mm		

LOPATA HLINÍKOVÁ



obj. č.	popis	bez DPH	s DPH
220107	270x280mm	4,83	5,80
220108	345x350mm	6,50	7,80

LOPATA ŽELEZNÁ ŠPICATÁ



obj. č.	popis	bez DPH	s DPH
220325	270x270mm	3,17	3,80

KROMPÁČ DVOJSTRANNÝ



obj. č.	popis	bez DPH	s DPH
220411	2,5kg	9,00	10,80

ÚCHYTKY S MAGNETOM POD OBKLADAČKY



obj. č.	popis	bez DPH	s DPH
304510A	4ks, kovové, nastaviteľné	9,08	10,90

PENA NÍZKOEXPANZNÁ TRUBIČKOVÁ MAXI



Špeciálne vyvinutá pomocou najmodernejšej high tack technológie, aby spĺňala najnáročnejšie požiadavky maximálnej výťažnosti a malej expanzie, kvalitnej a pravidelnej štruktúry, flexibilným použitím, vysokým útlmom hluku a pohlcovaním vibrácií. Vysoká výťažnosť výrobku je dosiahnutá pomocou špeciálnej trubičky s tryskou na konci. Výborná priľnavosť na betón, omietku, murivo, drevo, polystyrén, nemäkčené PVC a pod.

- nízkoexpanzná
- extra vysoká výťažnosť
- vysoká priľnavosť a lepivosť k rôznym stavebným podkladom – betón, murivo, kameň, drevo, polystyrén, nemäkčené PVC
- dobrá zvuková a tepelná izolácia
- nemá nutričnú hodnotu pre hmyz alebo hľadavce
- nepodporuje rast plesní a húb

obj. č.	popis	bez DPH	s DPH
40122	500ml	8,25	9,90

PENA NÍZKOEXPANZNÁ PIŠTOĽOVÁ



Jednozložková, špeciálna izolačná a konštrukčná pena na báze vlhkom vytvrdzujúceho polyuretánu. Špeciálne vyvinutá na požiadavku nízkej rozťažnosti a zvýšenej pevnosti. Hnací plyn neobsahuje freóny.

- nízkoexpanzná
- rýchlo vytvrdzujúca
- dobrá zvuková a tepelnoizolačná schopnosť
- vysoká plniaca schopnosť, rovnomerná štruktúra
- výborná priľnavosť a lepivosť k rôznym stavebným podkladom – betón, murivo, kameň, drevo, polystyrén, plasty a pod.

obj. č.	popis	bez DPH	s DPH
40222	750ml	9,08	10,90

LEPIDLO MAMUT GLUE



Vhodné pre plasty, MDF lišty, drevo, murivo, sadrokartón, zrkadlá, parapety, keramické dlaždice, betón, kov na kov, vytvára vodotesné spoje bez nutnosti ich fixácie, bez zápachu.

zľavová skupina CS2

obj. č.	popis	bez DPH	s DPH
85004B	290ml, na podlahové lišty, biele	6,38	7,65

PÁSKA LEPIACA



6
použitie v rozmedzí teplôt -10°C až 60°C

obj. č.	popis	bez DPH	s DPH
8856322	48mm x 40m, nosič PP, transparentná	0,79	0,95

PÁSKA LEPIACA TEXTILNÁ

spevnená tkanivom v pozdĺžnom i priečnom smere každý cca 1mm, použitie v rozmedzí teplôt -20° až +60°C



obj. č.	popis	bez DPH	s DPH
8856312	50mm x 50m, hrúbka 12 * 0,18mm, sivá	5,79	6,95
8856313	50mm x 50m, hrúbka 12 * 0,18mm, čierna	5,79	6,95

PÁSKA LEPIACA HLINÍKOVÁ



obj. č.	popis	bez DPH	s DPH
8856332	50mm x 50m, hrúbka 12 0,03mm, použitie v rozmedzí -20 - +120°C, akrylové lepidlo	6,25	7,50

NÁHRADNÉ APLIKAČNÉ ŠPIČKY NA KARTUŠE



obj. č.	popis	bez DPH	s DPH
31215	3+2ks	0,83	0,99

NÁHRADNÉ APLIKAČNÉ TRUBIČKY NA PUR PENY



obj. č.	popis	bez DPH	s DPH
31325	3+2ks	1,08	1,29

NÁHRADNÉ APLIKAČNÉ TRUBIČKY NA PUR PENY MAXI

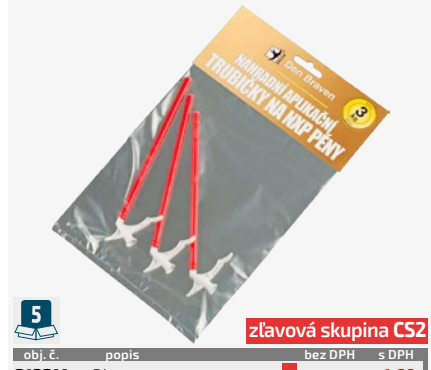

obj. č.	popis	bez DPH	s DPH
3132M	3ks na nízkoexpanzné PUR peny	1,41	1,69

VRECIÁ NA ODPAD ZAŤAHOVACIE



obj. č.	popis	bez DPH	s DPH
97001	30L, 15ks, hr. 25µm, 50x60cm, materiál LDPE	1,08	1,30
97002	60L, 10ks, hr. 30µm, 60x70cm, materiál LDPE	1,21	1,45
97003	120L, 10ks, hr. 30µm, 70x100cm, materiál LDPE	1,79	2,15

VRECIÁ NA ODPAD



obj. č.	popis	bez DPH	s DPH
97004	120L, 5ks, hr. 80µm, 70x110cm, materiál LDPE	2,00	2,40
97005	240L, 5ks, hr. 80µm, 120x150cm, materiál LDPE	4,58	5,50

VRECIÁ NA BIO ODPAD



obj. č.	popis	bez DPH	s DPH
97006	10L, 20ks, hr. 13µm, 39x41cm	1,63	1,95
97007	60L, 10ks, hr. 14µm, 60x74cm	2,49	2,99

KUKLA ZVÁRAČSKÁ SAMOSTMIEVACIA



Kukla je určená na ochranu očí a tváre pri zváraní a brúsení. Užívateľ stále vidí na prácu a nemusí počas práce kuklu zdvíhať. Intenzitu stmavnutia filtra je možné podľa potreby plynu regulovať.

obj. č.	popis	bez DPH	s DPH
8898027	veľkosť zorného poľa 100x50mm doba stmavnutia filtra 1/25000s optická trieda 1/1/1/2 počet senzorov 2 UV / IR ochrana DIN16 rozsah tmavosti filtra DIN 9-13 funkcia brúsenie, alarm pri vybití batérii, ADF test napájanie solárne články, vymeniteľné batérie hmotnosť 490g	58,25	69,90

NÁHRADNÉ SKLO DO KUKLY NA ZVÁRANIE

obj. č.	popis	bez DPH	s DPH
973008	ochranný stupeň 8 110x90mm	1,63	1,95
973009	ochranný stupeň 9 110x90mm	1,63	1,95
973010	ochranný stupeň 10 110x90mm	1,63	1,95

PLACHTA ZAKRÝVACIA PE 150G/M²



obj. č.	popis	bez DPH	s DPH
14108	PE, 4x6m	19,99	23,99

PLACHTA ZAKRÝVACIA PE 200G/M²



obj. č.	popis	bez DPH	s DPH
8878211	PE, 6x8m	60,75	72,90

POLIČKA NA MIKROVLNNÚ RÚRU KOVOVÁ

E

biela kovová konštrukcia s nosnosťou až 35kg, montáž na stenu pomocou skrutiek a hmoždínok, ktoré sú súčasťou balenia

posuvné ramená s nastaviteľnou hĺbkou 300-470mm

univerzálne použitie pre mikrovlnné rúry, grily a ďalšie zariadenie

obj. č.	popis	bez DPH	s DPH
956099	max. nosnosť 35kg, nastaviteľná hĺbka 300-470mm	6 10,83	12,99

POPURH NA PRENÁŠANIE TOVARU

E

popruh: nylón madlá: ABS plast

popruh s nastaviteľnou dĺžkou 125-225mm slúži na prenášanie najrôznejších bremien s hmotnosťou do 100kg, ako individuálne, tak vo dvojici - pri použití jedného prípadne aj dvoch popruhov

obj. č.	popis	bez DPH	s DPH
956095	max. 100kg dĺžka 125-225cm, šírka 10cm	10 4,08	4,90

SIET NA OKNÁ PROTI HMYZU

jednoduchá inštalácia pomocou lepiacej pásky so suchým zipsom

bráni preniknutiu komárov, ôs, pavúkov, múch a ďalšieho hmyzu

obj. č.	popis	bez DPH	s DPH
99106	PES, 90x150cm, biela 10	2,99	3,59
99130	PES, 150x180cm, biela 10	3,33	3,99



DRŽIAK S LUPOU "TRETIA RUKA"

obj. č.	popis	bez DPH	s DPH
9140	priemer lupy 60mm, 8x zväčšenie lupy	12 4,83	5,79

CERUZKA TESÁRSKA S VYMENITELNOU TUHOU

E

plastové puzdro je možné pevne uchytiť pomocou klípu napr. na vrecko a ceruzku tak budete mať v tomto puzdre vždy na rovnakom mieste

V klobúčiku ceruzky je integrované strúhadlo na tuhy. Tuhy je možné samostatne dokúpiť (8853007A balenie po 6ks).

obj. č.	popis	bez DPH	s DPH
8853007	dĺžka 150mm 6ks tuha Ø2,8x120mm, tvrdosť HB	12 3,74	4,49

TUHA ČIERNÁ

E

obj. č.	popis	bez DPH	s DPH
8853007A	6ks, Ø2,8x120mm, tvrdosť HB, pre 8853007	24 1,08	1,29

ČISTIČ ZÁMKOVEJ DLAŽBY

obj. č.	popis	bez DPH	s DPH
701354	kefa 90x35mm násada 135cm	10 6,25	7,50

PODSTAVEC PRACOVNÝ SKLADACÍ KOVOVÝ



na oboch koncoch je bočný výklopný úchyt so šírkou 55/45mm, ktorý slúži na uchytenie drevených profilov pre vytvorenie pracovnej plochy

celokovová konštrukcia s nosnosťou až 450kg (900kg v páre) a sklopiteľnými nôžkami, ktoré je možné zafixovať do tela podstavca



obj. č.	popis	bez DPH	s DPH
956070	nosnosť 450kg výška 76,5cm	5	27,42
			32,90

KUFOR NA NÁRADIE PLASTOVÝ



obj. č.	popis	bez DPH	s DPH
78804	rozmery (dxšxv): 374x198x189mm	10	7,00
			8,40

KUFOR NA NÁRADIE PLASTOVÝ



obj. č.	popis	bez DPH	s DPH
78805	rozmery (dxšxv): 312x167x130mm	10	5,25
			6,30

TAŠKA NA NÁRADIE S KOVOVOU RUKOVÄŤOU



kovová rukoväť s madlom z odolnej mäkkenej peny

odolná nylonová tkanina

vystužené dno

31 vreciek pre prehľadné usporiadanie náradia



obj. č.	popis	bez DPH	s DPH
8858022	nylon, 49x23x28cm, 31 vreciek	5	24,92
			29,90

NYLON

NOŽE MODELÁRSKE VYREZÁVACIE S PINZETOU



všetky čepele sú vyrobené z SK4 ocele s hrúbkou 0,4-0,5mm, pinzeta je z antikora

rukoväte z ABS plastu sú v mieste úchopu potiahnuté gumou



obj. č.	popis	bez DPH	s DPH
8855196	2 rukoväte, 6ks čepeľí šírky 9mm, 12ks čepeľí šírky 6mm, pinzeta	12	7,42
			8,90

SK4 INOX

ZÁMOK LANKOVÝ ŠPIRÁLOVÝ



obj. č.	popis	bez DPH	s DPH
77750	150cm, Ø6mm 2x kľúč, plastový držiak na rám bicykla	24	2,66
			3,19

ZÁMOK LANKOVÝ NA ČÍSELNÝ KÓD



obj. č.	popis	bez DPH	s DPH
8857822	65cm, Ø10mm 10000 možností zmeny číselného kódu	12	4,16
			4,99

SVIETIDLO PRACOVNÉ SO STOJANOM



vypínač pre jednoduché zapnutie a vypnutie

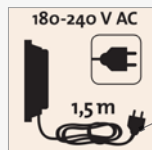
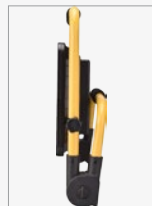

180-240 V AC

1,5 m

1,5m dlhý privodný kábel



veľký hliníkový chladič

krytie IP65 zaisťuje odolnosť voči dažďu a prachu



stojan s dobrou polohovateľnosťou, ktorý je možné pre jednoduchú prepravu zložiť do malého rozmeru

LED reflektor je zdrojom príjemného bieleho svetla, ktoré kvalitou zodpovedá dennému svetlu. Vďaka vysokému výkonu a jednoduchému, dobre polohovateľnému stojanu je ideálnym pracovným svetlom. Je vybavený vypínačom na tele svetla a 1,5m dlhým káblom. Disponuje nízkou spotrebou, odolnosťou proti dažďu, prachotesnosťou, mechanickou odolnosťou a dlhou životnosťou.

obj. č.	popis	bez DPH	s DPH
43244	napätie/frekvencia 180-240V-50/60Hz	4 49,92	59,90
	príkonnosť 50W		
	svetelný tok 4500lm		
	farebná teplota svetla 6300K		
	uhol vyžarovania 120°		
	životnosť diódy > 30.000hod		
	krytie IP65		
	hmotnosť 2,6kg		

SVIETIDLO NABÍJATEĽNÉ S POWERBANKOU



svetelná indikácia nabitia batérie



akumulátor svetidla je možné nabíjať s bežne dostupnými USB nabíjačkami alebo priamo z počítača



služí tiež ako powerbanka z ktorej je možné nabíjať iné mobilné zariadenia



bočné svetlo má dva módy 360° alebo 180°, podržaním spínača môžete regulovať intenzitu svietenia

nezávislé spínače pre hlavné svetlo a 360° svetlo



svetlo je možné držať v ruke, postaviť na stôl alebo zavesiť na lano

43140 4

35,90

bez DPH 29,92



CREE XPG2 R5 LED + 40x LED, dosvit 500m
režimy svietenia: XPG 100%-50%
LED 40x 100%-50%-stmievania
LED 20x 100%-50%-stmievania
výdrž na jedno nabitie: XPG 3-6h
LED (40x) 2-4h
LED (20x) 4-8h
3,7V/2600mAh Li-ion, USB nabíjanie, doba nabíjania 4h, IPX4, hmotnosť s akumulátorom: 355g
43140B: náhradný akumulátor

LAMPA STOĽOVÁ S LED A LUPOU



kovová svorka na uchytienie ku stolu



vďaka USB napájaniu a s použitím powerbanky je možné svetlo používať aj v miestach bez elektrického rozvodu

možnosť použitia s powerbankou od 5000mAh, všetky funkcie sú podporované s powerbankou od 10000mAh



3 možnosti farby svetla: studená biela (7500K), neutrálna biela (4500K), teplá biela (2900K)

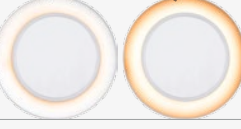

Intensity 1-10

10 stupňov regulácie intenzity svetla



nastaviteľné v 5 osiach

pri natiahnutí na väčšiu vzdialenosť je nutné upevniť svetlo svorkou na stôl



43161 8

39,90

bez DPH 33,25



biela, 1300lm/9000lm (vo vzdialenosti 50cm/15cm), 3 farby svetla, 10 stupňov intenzity, 5x zväčšenie, napájanie 5V DC (USB), kábel 150cm, dĺžka ramien 70,5cm, priemer šošovky lupy 10,5cm, priemer základne 19cm, hmotnosť s podstavcom 2kg
--

SEKERA SKLOLAMINÁTOVÁ POGUMOVANÁ NÁSADA

E

rukoväť mäkkená protišmykovou TPR gumou

sklolaminátová násada tlmi vibrácie pri rúbaní

obj. č.	popis	bez DPH	s DPH
8871271	600g, 360mm	12 * 7,49	8,99
8871272	800g, 360mm	12 * 8,33	9,99
8871274	1000g, 450mm	6 * 11,66	13,99
8871276	1250g, 700mm	6 * 15,41	18,49
8871277	1500g, 700mm	6 * 16,66	19,99

KLIN ŠTIEPAČÍ TORZNÝ S VRÚBKAMI

E

klín je vyrobený z ocele a jeho špeciálny tvar je navrhnutý na čo najefektívnejšie štiepanie

obj. č.	popis	bez DPH	s DPH
8871992	2200g	8 9,08	10,90

NÔŽ DVOJRUČNÝ ROVNÝ, PLASTOVÁ RUKOVÄŤ

E

obj. č.	popis	bez DPH	s DPH
8812302	dĺžka 480, ostrie 250mm, uhol ostria cca 35°, masívny plastový chránič	6 12,74	15,29

NÔŽ OBOJRUČNÝ OBLÚKOVÝ

E

plastový chránič čepele

obj. č.	popis	bez DPH	s DPH
8812303	dĺžka 605mm, čepeľ 300mm, uhol ostria 30°	6 14,92	17,90

KOSÁK KOVANÝ

E

pogumovaná plastová rukoväť je vyhnutá smerom nahor pre pohodlnejšiu prácu blízko pri zemi

list je vyrobený z kovanej ocele tvrdosti 45-50HRC

na zadnej strane plastového držiaka je umiestnený brúsny kameň s rozmermi 80x18x4mm

obj. č.	popis	bez DPH	s DPH
8877100	dĺžka 400mm, priemer 210mm, váha 0,35kg	12 12,49	14,99

HADICA ZÁHRADNÁ

E

Trojvrstvá flexibilná hadica z mäkkého PVC vystužená polyesterovým vláknom, čierna duša zabraňuje tvorbe rias. Použitie: záhradníctvo, stavebníctvo, preprava vody.

obj. č.	popis	bez DPH	s DPH
9004171	25m, 1/2", vnút. Ø12,5mm, vonk. Ø15mm, prac. tlak 10bar/MPa	8 12,08	14,50
9004173	15m, 1/2", vnút. Ø12,5mm, vonk. Ø15mm, prac. tlak 10bar/MPa	10 7,17	8,60
9004181	25m, 3/4", vnút. Ø19mm, vonk. Ø23mm, prac. tlak 9bar/MPa	6 24,58	29,50
9004183	15m, 3/4", vnút. Ø19mm, vonk. Ø23mm, prac. tlak 9bar/MPa	8 14,92	17,90
9004191	25m, 1", vnút. Ø25mm, vonk. Ø30mm, prac. tlak 8bar/MPa	4 32,50	39,00
9004193	15m, 1", vnút. Ø25mm, vonk. Ø30mm, prac. tlak 8bar/MPa	6 19,17	23,00

HADICA ZÁHRADNÁ TROJVRSTVOVÁ

E

Trojvrstvá flexibilná hadica z mäkkého PVC vystužená polyesterovým vláknom, hladký povrch, transparentná zelená. Použitie: Záhradníctvo, stavebníctvo, preprava vody. Prevádzková teplota: -10°C až +60°C

obj. č.	popis	bez DPH	s DPH
9004833	15m, 5/4" vnútorný Ø32mm, prac. tlak 5 bar /0,5 MPa	4 47,50	57,00





POSTREKOVÁČ NA KVETY AKUMULÁTOROVÝ



vejár alebo lúč



LED indikátor stavu batérie

stupnica objemu

8891501 6

28,90

bez DPH 24,08



On/Off



USB-C

4-5 h

USB-C nabíjanie

USB 5V



akumulátor	4V Li-ion
kapacita akumulátora	2Ah
max. prietok	0,5l/min
objem nádoby	1l
nabíjanie batérie cca	4-5hod
príslušenstvo	USB-C kábel
hmotnosť s aku.	309g
pracovný tlak	0,24Mpa
výdrž batérií	cca 1hod

8891501A: dýzy 2ks

DÝZA PRE POSTREKOVÁČ NA KVETY AKUMULÁTOROVÝ



obj. č.	popis	bez DPH	s DPH
8891501A	Ø1mm, 2ks	2,42	2,90

pre 8891501

TYČ SKLOLAMINÁTOVÁ



obj. č.	popis	bez DPH	s DPH
82520	10ks, dĺžka 120cm, Ø7,9mm	8,33	9,99

ČERPADLO NA VŔTAČKU



obmedzte chod čerpadla tzv. „nasucho“ na max.15-20 sekúnd

pre max. obmedzenie nežiaduceho prisávania vzduchu odporúčame na sacej strane priame zapojenie čerpadla na 1/2" hadicu pomocou závitovej koncovky G3/4" s nátrubkom Ø8mm nasadeným priamo na túto hadicu a zaistením tesnosti spoja hadicovou sponou

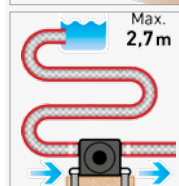
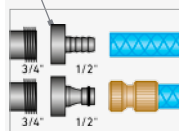

3/4" NYLON



obj. č.	popis	bez DPH	s DPH
904001	závit oboch hrdiel 10 * G3/4", max. prietok 18l/min, max. otáčky 3000/min, max. sacia hĺbka 1m, max. výtláčná výška 3m, na vodu teploty 5-40°C, hriadel pohonu 1/4" šesťhran, 2x hadicová rýchlospojka 3/4", 1x adaptér na pripojenie 1/2" hadice, 2x hadicová spona	6,66	7,99

BATÉRIA SPRCHOVÁ TERMOSTATICKÁ

Vittoria

ovládač teploty s bezpečnostnou poistkou pri 38°C



Jednoduchosť obsluhy robí z termostatických batérií optimálne riešenie najmä k sprchám a vaniam. Pri ovládaní termostatu si najskôr zvolíme na stupnici požadovanú teplotu a nastavíme vyhovujúci prietok. Termostat automaticky upraví prietok teplej a studenej vody pomocou špeciálnej mechaniky, ktorá pracuje na princípe tepelnej rozťažnosti špecifických materiálov. Termostat vodu nijako neohrieva, iba zaisťuje jej správne zmiešavanie. Bezpečnosť je zaisťovaná poistkou proti obareniu, ktorá je nastavená na 38°C, pričom teplotu je možné podľa potreby (aj počas používania) meniť. Vyššie teploty je možné nastaviť až po odistení poistky proti obareniu. Batéria stráži zvolenú teplotu s presnosťou ± 1°C. Pri výpadku studenej vody sa termostat úplne uzavrie a ani vtedy tak nehrozí obarenie horúcou vodou.

LESKLÝ
CHRÓM

zľavová skupina CS2

obj. č.	popis	bez DPH	s DPH
72023	rozstup 150mm kartuša keramický ventil	41,25	49,50
72024	rozstup 100mm kartuša keramický ventil	41,25	49,50

HLAVICA SPRCHOVÁ S LED

FRESH

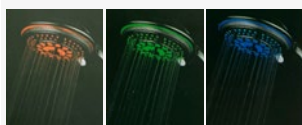

>43°C 35-42°C <34°C



zľavová skupina CS2

obj. č.	popis	bez DPH	s DPH
830008	5 funkcií, 100mm plast	14,08	16,90

VENTIL ROHOVÝ S KERAMICKÝM VRŠKOM

Opera



CHRÓM

obj. č.	popis	bez DPH	s DPH
83061	1/2" -3/8", mosadz, 154g	5,83	6,99
83062	1/2" -3/4", mosadz, 168g	5,83	6,99

VENTIL ROHOVÝ S FILTROM

Balletto



kovová páčka

robustné prevedenie



CHRÓM 1/2"

obj. č.	popis	bez DPH	s DPH
81153	vstup 1/2", výstup 1/2", materiál zinok, lesklý chróm, hmotnosť 125g	4,41	5,29

obj. číslo	str.	obj. číslo	str.	obj. číslo	str.	obj. číslo	str.
14108	32	8791590B	11	8815440	27	8898143B	18
1855	22	8791590	11	8816343	24	8898143C	18
19216	26	8791802	4	8819301	24	8898143	18
220107	30	8791803	4	8822000	28	9004171	36
220108	30	8791826A	5	8823312B	30	9004173	36
220325	30	8791826	4	8823312	30	9004181	36
220411	31	8791827	4	8825221A	27	9004183	36
304510A	31	8791900B	7	8825221	27	9004191	36
31215	32	8791900C	7	8825224	27	9004193	36
3132M	32	8791900D	7	8825304	23	9004833	36
31325	32	8791900	7	8825306	23	901803	20
40122	31	8791901	7	8825308	23	904001	37
40222	31	8797202B	15	8831254	29	907009	16
402450	8	8801607	21	8831260	29	9140	33
402451	8	8801610	21	8831321	29	916299	23
402454	8	8801705	19	8848013	26	921010	28
402455	8	8801710	19	8848119	3	925230	28
402456C	9	8801852	20	8848121	3	956070	34
402456D	9	8801853	20	8853007A	33	956095	33
402456	9	8801864	19	8853007	33	956099	33
402457	9	8801865	19	8855196	34	960018	22
402480	15	8801870	19	8856312	31	960019	22
402481	15	8801879	19	8856313	31	97001	32
402482	15	8801880	19	8856322	31	97002	32
404112C	15	8801884	20	8856332	31	97003	32
404112	12	8801899	20	8857822	34	97004	32
417211	15	8801920	20	8858022	34	97005	32
422801	13	8801921	20	8861301	18	97006	32
43140	35	8801975	20	8861305	18	97007	32
43161	35	8802019	21	8861322	18	973008	32
43244	35	8802109	21	8861400	18	973009	32
4769002	19	8802119	21	8865016	17	973010	32
4769003	19	8802129	21	8871271	36	99106	33
4770628A	25	8802982	19	8871272	36	99130	33
4770628B	25	8802984	19	8871274	36		
4770628C	25	8802986	19	8871276	36		
4770628D	25	8802988	19	8871277	36		
4770628	25	8802991	19	8871992	36		
4770639A	25	8802995	19	8877100	36		
4770639B	25	8803284	22	8878211	32		
4770639C	25	8803353	22	8891501A	37		
4770639D	25	8803356	22	8891501	37		
4770639	25	8803461	21	8891590A	12		
4770674	25	8803462	21	8891590B	12		
4770675	25	8803463	21	8891590C	12		
4770676	25	8803464	21	8891590D	12		
4770677	25	8803465	21	8891590	12		
4775016A	26	8803466	21	8891858A	6		
4775016	26	8803471	21	8891858B	6		
4784101	28	8803472	21	8891858C	6		
4784104	28	8803473	21	8891858	6		
4790010	23	8803474	21	8891859	6		
4900172A	24	8803475	21	8891896	5		
4900172	24	8803476	21	8891920A	5		
55082	23	8803482	21	8891920B	5		
65231	23	8803483	21	8891920	5		
6569	23	8803484	21	8891921	5		
700417	30	8803485	21	8893311A	14		
700660	30	8803486	21	8893311B	14		
701354	33	8803568	22	8893311C	15		
72023	38	8803693	19	8893311D	14		
72024	38	8803694	19	8893311	14		
77750	34	8803699	22	8893311E	14		
78804	34	8807000	16	8894512	13		
78805	34	8807005	16	8895301	17		
81153	38	8807009	16	8895550A	3		
82520	37	8807020	16	8895550B	3		
830008	38	8807026	16	8895550	2		
83061	38	8811121A	26	8895650	10		
83062	38	8811121D	26	8896327	2		
85004B	31	8811121	26	8897302	17		
8703046	22	8812302	36	8897303	17		
8703047	22	8812303	36	8898027	32		
8791580A	15	8812635	26	8898107	3		
8791580B	15	8813660	24	8898140	3		
8791580	9	8815402	27	8898142	3		
8791590A	11	8815405	27	8898143A	18		