

SPÁJKOVAČKA HROTOVÁ S VYPALOVACÍMI HROTMÍ



8894512 6

22,45

bez DPH 18,25



6 hrotov na spájkovanie,
29 hrotov na vypalovanie

keramické výhrevné
teleso



silikónový potah
rúčky

teplotne odolné
plasty

praktický stojan



regulácia teploty



napätie/frekvencia	230V/50Hz
príkion	60W
v kufri	áno
hmotnosť (bez kábla)	40g
regulátor teploty	220-480°C
typ hrotov	900M

Určená na mäkké spájkovanie, ktoré vyžaduje presnosť a kontrolu teploty hrotu, najmä pri práci s elektronikou a bižutériou. S použitím vhodného hrotu je možné spájkovačku použiť aj na vypalovanie symbolov do dreva, drobné rezanie či spájanie plastov. Používa štandardný hrot typu 900M, ktorý je nahrievaný keramikým telesom. Pomocou regulačného kolieska je možné nastaviť teplotu v rozsahu 220-480°C. Prechod medzi kovovou a plastovou časťou je vyrobený zo špeciálneho vysoko tepelne odolného plastu a rúčka je potiahnutá silikónom pre príjemné držanie pri práci. Súčasťou balenia je 6 hrotov na spájkovanie, 30 hrotov na vypalovanie do dreva v plechovej krabičke, 2 šablóny na kreslenie písmen a čísel a jednoduchý stojan na odloženie spájky, všetko uložené v praktickom mäkkom puzdre. Vypalovacie hroty je možné použiť s akoukoľvek spájkovačkou s hrotmi 900M.

PODSTAVEC PRACOVNÝ SKLADACÍ KOVOVÝ

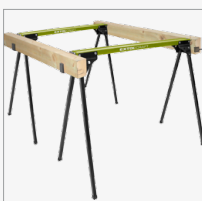

na oboch koncoch je bočný
výklopny úchyt so šírkou
55/45mm, ktorý slúži
na uchytenie drevených profilov
pre vytvorenie pracovnej plochy

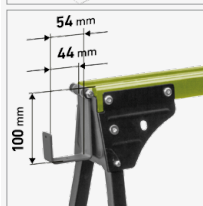

celokovová konštrukcia
s nosnosťou až 450kg (900kg
v páre) a sklápacími nožkami,
ktoré je možné zafixovať do tela
podstavca



obj. č.	popis	bez DPH	s DPH
956070	nosnosť 450kg výška 76,5cm	5 27,42	33,72

FRÉZA STOPKOVÁ ZAOBĽOVACIA

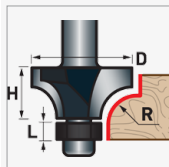

max. otáčky:
24000ot./min.



obj. č.	popis	bez DPH	s DPH
8802109	R12,7 x D38,1 x H19mm, stopka 8mm	6 6,66	8,19

FRÉZA STOPKOVÁ DRÁŽKOVACIA

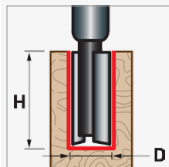

max. otáčky:
24000ot./min.

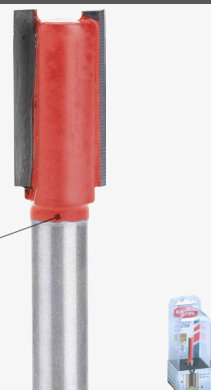

obj. č.	popis	bez DPH	s DPH
8802119	D19 x H25mm, stopka 8mm	6 4,99	6,14

FRÉZA STOPKOVÁ UHĽOVÁ

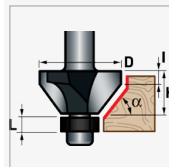

max. otáčky:
24000ot./min.



obj. č.	popis	bez DPH	s DPH
8802129	45° x D30 x H13 x 13,5 stopka 8mm	6 5,83	7,16

DETEKTOR MATERIÁLOV DIGITÁLNY



digitálna vodováha

funkcia ZOOM pre presnú lokalizáciu hľadaného objektu

akustická a svetelná signalizácia

služi na odhalenie skrytých materiálov v stene alebo v podlahe, detekovateľné materiály: železné a neželezné kovy, medené vodiče pod napätím a drevo

funkcie elektronickej vodováhy s grafickým zobrazením na displeji s rozsahom -90° až 90° a presnosťou ±0,5°

súčasťou balenia je aj nylonové púzdro a batéria



obj. č.	popis	bez DPH	s DPH
8831321	hĺbka detekcie: 4	60,83	74,82
	železné kovy 100mm, neželezné kovy (med) 80mm, medené vodiče pod napätím 50mm, drevo 20mm, batéria 1x9V typ 6F22		

KLIEŠTE KAROSÁRSKE OTOČNÉ FALCOVACIE/DIEROVACIE



1,2 kg
STAINLESS STEEL Max. 0,8 mm
STEEL Max. 1,3 mm
ALU Max. 1,6 mm

otočná hlava kliešťa je na jednom konci vybavená dierovacími a na druhom falcovacími čelistami, vďaka čomu je možné vytvárať otvory s Ø5mm a tiež falcovať/profilovať okraje plechov s možnosťou vytvoriť lem až do hĺbky 13mm od okraja plechu.

určené na úpravu a spájanie častí plechov napr. pri opravách a zváraní karosérií automobilov

obj. č.	popis	bez DPH	s DPH
8813660	290mm 6	17,42	21,42
	dierovanie: dierovací trň Ø5mm šírka dierovacích čelustí 20mm, max. hrúbka plechu: hliník 1,6mm / oceľ 1,3mm / antikoro 0,8mm, falcovanie: hĺbka falcovacích čelustí 13mm, šírka 22mm		

KLÚČE IMBUSOVÉ S PLASTOVOU RUKOVÄŤOU V KUFRÍKU

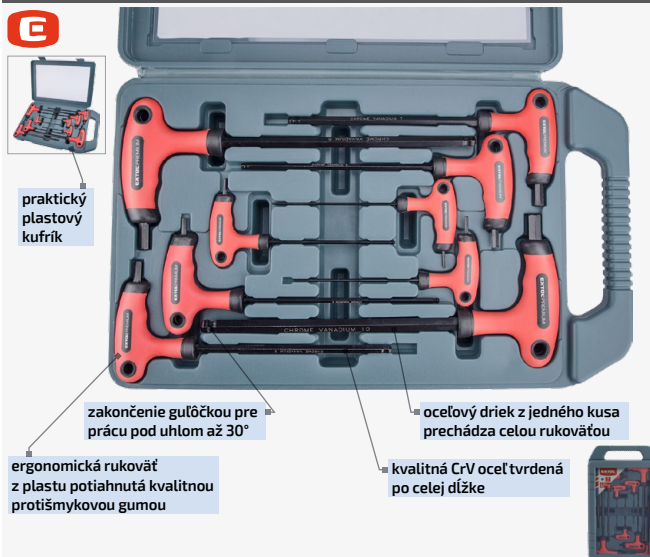

praktický plastový kufrík

zаконčenie guľôčkou pre prácu pod uhlom až 30°

oceľový driek z jedného kusa prechádza celou rukoväťou

ergonomická rukoväť z plastu potiahnutá kvalitnou protišmykovou gumou

kvalitná CrV oceľ tvrdená po celej dĺžke

obj. č.	popis	bez DPH	s DPH
8819301	9-dielna sada 5 2-2,5-3-4-5-6-7-8-10mm	21,58	26,55

SVIETIDLO PRACOVNÉ SO STOJANOM

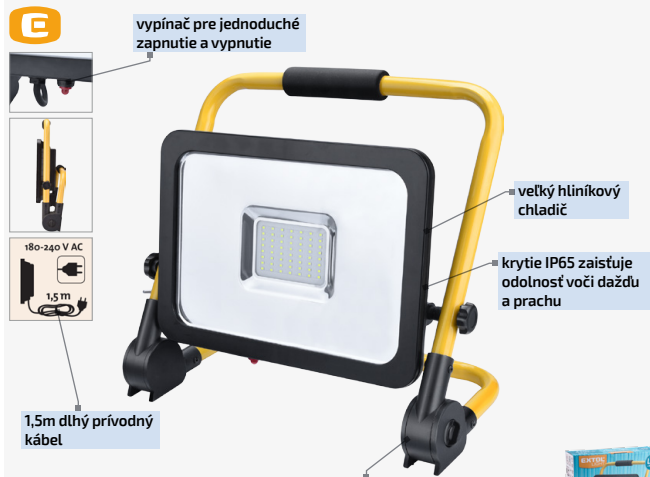

vypínač pre jednoduché zapnutie a vypnutie

veľký hliníkový chladič

krytie IP65 zaisťuje odolnosť voči dažďu a prachu

1,5m dlhý prírodný kábel

stojan s dobrou polohovateľnosťou, ktorý je možné pre jednoduchú prepravu zložiť do malého rozmeru



LED reflektor je zdrojom príjemného bieleho svetla, ktoré kvalitou zodpovedá dennému svetlu. Vďaka vysokému výkonu a jednoduchému, dobre polohovateľnému stojanu je ideálnym pracovným svetlom. Je vybavený vypínačom na tele svetla a 1,5m dlhým káblom. Disponuje nízkou spotrebou, odolnosťou proti dažďu, prachotesnosťou, mechanickou odolnosťou a dlhou životnosťou.

obj. č.	popis	bez DPH	s DPH
43244	napätie/frekvencia 4	49,92	61,40
	180-240V-50/60Hz		
	príkion 50W		
	svetelný tok 4500lm		
	farebná teplota svetla 6300K		
	uhol vyžarovania 120°		
	životnosť diódy > 30.000hod		
	krytie IP65		
	hmotnosť 2,6kg		

SADA NÁSTRČNÝCH A ZÁSTRČNÝCH KLÚČOV



1/2" CrV

obj. č.	popis	bez DPH	s DPH
65231	21-dielna sada 6	43,25	53,20
	račňa 1/2" (45T)		
	hlavice nástrčné 1/2": 10-11-12-13-14-15-16-17-18-19-21-22-24-27-30-32mm		
	predĺžovací nadstavec 1/2"x75-125mm		
	adaptér s otvorom 1/2" na 3/8"		
	univerzálny kardan 1/2"		

SKRUTKOVAČE S POGUMOVANOU RUKOVÄŤOU

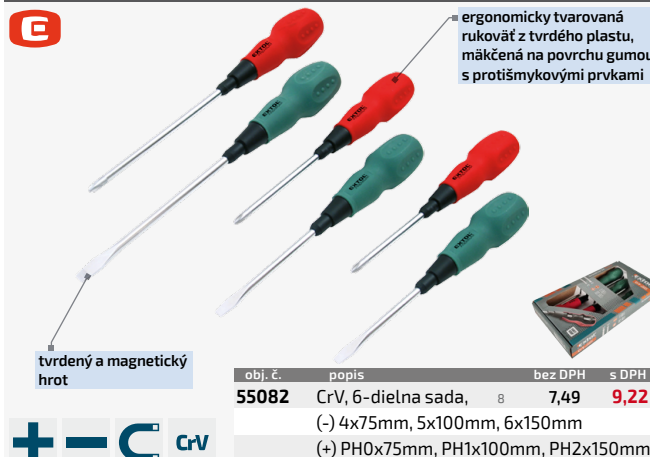

ergonomicky tvarovaná rukoväť z tvrdého plastu, mäkká na povrchu gumou s protišmykovými prvkami

tvrdený a magnetický hrot

obj. č.	popis	bez DPH	s DPH
55082	CrV, 6-dielna sada, 8	7,49	9,22
	(-) 4x75mm, 5x100mm, 6x150mm		
	(+) PH0x75mm, PH1x100mm, PH2x150mm		

NÁRADIE NA BICYKEL



obj. č.	popis	bez DPH	s DPH
6569	30-dielna sada, skrutkovač (-) 5mm, (+) PH1, (HEX) 2-2,5-3-4-5-6mm, L-imbus 4mm, nástrčný kľúč 8mm, očkové kľúče 9-10-12-13-15mm, montážne páky 2ks, ventilové gumičky 2ks, záplaty 9ks (3 veľkosti), brúsny pliešok, lepidlo, nylonové puzdro	12 5,83	7,16

PÍLA DO DREVA DIEROVACIA



stopka s fazetami pre lepšie upnutie v sklučovadle

do dreva, sadrokartónu, preglejky, apod.

tvrdené zuby

optimálne otáčky:
 Ø64-76mm: 950ot./min.
 Ø89mm: 800ot./min.
 Ø102-127mm: 650ot./min.



obj. č.	popis	bez DPH	s DPH
8801607	10-dielna sada Ø64-70-76-82-89-102-127mm, výška korunky 25mm	10 8,33	10,24

ZÁMOK LANKOVÝ ŠPIRÁLOVÝ



obj. č.	popis	bez DPH	s DPH
77750	150cm, Ø6mm 2x kľúč, plastový držiak na rám bicykla	24 2,66	3,27

DRŽIAK S LUPOU "TRETIA RUKA"



obj. č.	popis	bez DPH	s DPH
9140	priemer lupy 60mm, 8x zväčšenie lupy	12 4,83	5,93

ZÁMOK LANKOVÝ NA ČÍSELNÝ KÓD



obj. č.	popis	bez DPH	s DPH
8857822	65cm, Ø10mm 10000 možností zmeny číselného kódu	12 4,16	5,11

PLACHTA ZAKRÝVACIA PE 150G/M²



hliníkové oká po celom obvode každých 50cm

obojustranne laminovaný silný polyuretánový materiál

zosilnené okraje

Odchýlka od udávaných rozmerov a gramáže ±7% (v závislosti od veľkosti plachty).

obj. č.	popis	bez DPH	s DPH
14108	PE, 4x6m	8 19,99	24,59

TAŠKA NA NÁRADIE S KOVOVOU RUKOVÄŤOU



kovová rukoväť s madlom z odolnej mäčkenej peny

odolná nylonová tkanina

vystužené dno

31 vreciek pre prehľadné usporiadanie náradia

obj. č.	popis	bez DPH	s DPH
8858022	nylon, 49x23x28cm, 31 vreciek	5 24,92	30,65

NYLON

SIEŤ NA OKNÁ PROTI HMYZU



jednoduchá inštalácia pomocou lepiacej pásky so suchým zipsom

bráni preniknutiu komárov, ôs, pavúkov, much a ďalšieho hmyzu

obj. č.	popis	bez DPH	s DPH
99106	PES, 90x150cm, biela	10 2,99	3,68
99130	PES, 150x180cm, biela	10 3,33	4,09

PES

REZAČ RÚROK

E

zasúvací odhrotovač rúrok

použitie na rúrky z materiálov: meď, hliník, mosadz, oceľ, antikorová oceľ do hrúbky steny menšej ako 1,2mm a plastové rúrky (PVC, PP, PE, PEX, PB, PVDF a pod.)

vymeniteľné koliesko z rýchloreznej HSS ocele

lahké otáčanie nastavovacieho kolieska pre rýchle prednastavenie pracovného rozsahu s možnosťou uloženia náhradného rezného kolieska do rukoväte

4 kalené vodiace valčeky s kvalitnými ložiskami zaisťujú presné vedenie rezu v rúrke

obj. č.	popis	bez DPH	s DPH
8848013	pre rúrky Ø3-35mm (Ø1/8"-13/8"), 2x rezacie koliesko 20x6x4,8mm	18,33	22,54

HSS

KUKLA ZVÁRAČSKÁ SAMOSTMIEVACIA

E



obj. č.	popis	bez DPH	s DPH
8898027	veľkosť zorného poľa 100x50mm, doba stmavnutia filtra 1/25000s, optická trieda 1/1/1/2, počet senzorov 2, UV / IR ochrana DIN16, rozsah tmavosti filtra DIN 9-13, funkcia brúsenie, alarm pri vybití batérie, ADF test, napájanie solárne články, vymeniteľné batérie	58,25	71,65
	hmotnosť	490g	

Kukla je určená na ochranu očí a tváre pri zváraní a brúsení. Užívateľ stále vidí na prácu a nemusí počas práce kuklu zdvíhať. Intenzitu stmavnutia filtra je možné podľa potreby plynule regulovať.

KEFA RUČNÁ ANTIKOROVÁ, KÚTOVÁ, PLASTOVÁ RUKOVÄŤ

E



obj. č.	popis	bez DPH	s DPH
960018	240mm, antikorový drôt 0,3mm	2,16	2,65

INOX

KEFA RUČNÁ MOSADZNÁ, KÚTOVÁ, PLASTOVÁ RUKOVÄŤ

E



obj. č.	popis	bez DPH	s DPH
960019	240mm, mosadzný drôt 0,3mm	2,24	2,76

KEFA RUČNÁ OCELOVÁ, PLASTOVÁ RUKOVÄŤ

E



obj. č.	popis	bez DPH	s DPH
1855	290mm, 5-radová, oceľový drôt 0,22mm	1,24	1,53

OCEĽ

SUKOVNÍK HSS S SK PLÁTKAMI

E

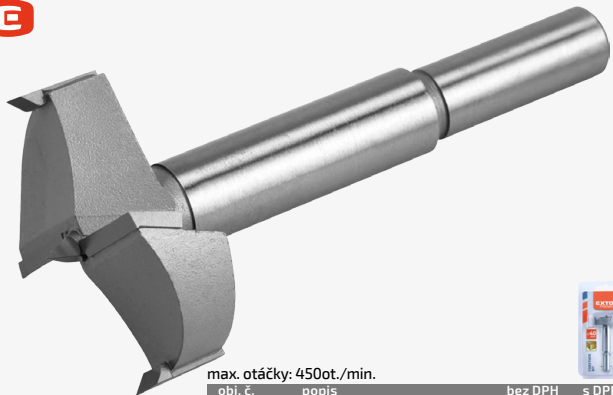

obj. č.	popis	bez DPH	s DPH
8802019	stopka 8mm	3,33	4,09

max. otáčky: 450ot./min.

SK

PAPIER BRÚSNY NA SUCHÝ ZIPS

E

- 8 otvorov Ø10mm v kružnici 65mm, vhodné pre 8894202 a 407202
- na opracovanie dreva, na odstraňovanie farieb, lakov a korózie
- korund

obj. č. popis bez DPH s DPH
8803568 10ks, Ø125mm, P240 20 1,41 **1,73**

cená za 10ks

užitie na rôzne druhy brúsneho náradia

TRUBICA PLNIACA S TESNENÍM

HERZON

obj. č. popis bez DPH s DPH
8898143C kov a plast, pre kanister 8898143 0 1,66 **2,04**

ČELUSTE PRE AKUMULÁTOROVÉ NOŽNICE NA KONÁRE

E

obj. č. popis bez DPH s DPH
402456C pre 402456, 402457 0 5,83 **7,16**

BATÉRIA SPRCHOVÁ TERMOSTATICKÁ

Vittoria

ovládač teploty s bezpečnostnou poistkou pri 38°C

Jednoduchosť obsluhy robí z termostatických batérií optimálne riešenie najmä k sprchám a vaniam. Pri ovládaní termostatu si najskôr zvolíme na stupnici požadovanú teplotu a nastavíme vyhovujúci prietok. Termostat automaticky upraví prietok teplej a studenej vody pomocou špeciálnej mechaniky, ktorá pracuje na princípe tepelnej rozťažnosti špecifických materiálov. Termostat vodu nijako neohrieva, iba zaisťuje jej správne zmiešavanie. Bezpečnosť je zaisťovaná poistkou proti obareniu, ktorá je nastavená na 38°C, pričom teplotu je možné podľa potreby (aj počas používania) meniť. Vyššie teploty je možné nastaviť až po odistení poistky proti obareniu. Batéria stráži zvolenú teplotu s presnosťou ± 1°C. Pri výpadku studenej vody sa termostat úplne uzavrie a ani vtedy tak nehrozí obarenie horúcou vodou.

ČAP PRE AKUMULÁTOROVÉ NOŽNICE NA KONÁRE

E

obj. č. popis bez DPH s DPH
402456D pre 402456, 402457 0 3,33 **4,09**

zľavová skupina CS2

obj. č.	popis	bez DPH	s DPH
72023	rozstup 150mm kartuša keramický ventil	41,25	50,74
72024	rozstup 100mm kartuša keramický ventil	41,25	50,74

LESKLÝ CHRÓM

HLAVICA SPRCHOVÁ S LED

FRESH

>43°C 35-42°C <34°C

obj. č. popis bez DPH s DPH
830008 5 funkcií, 100mm plast 14,08 **17,32**

zľavová skupina CS2

LED -50%
 LESKLÝ CHRÓM